

ORION

19/22 型DVD 内蔵液晶テレビ

品番 DT19-11BK / DT19-13BK / DT22-11BK

取扱説明書

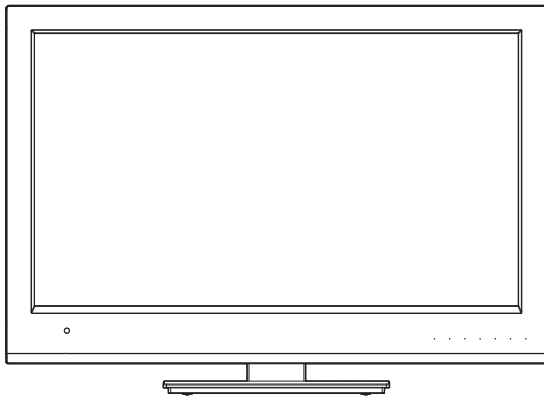

このたびはORION 19/22 型DVD 内蔵液晶テレビをお買い上げいただきまして、まことにありがとうございます。

- この取扱説明書をよくお読みのうえ、正しくご使用ください。お読みになったあとは大切に保存し、わからないときに再読してください。
- 保証書は必ず「販売店／購入日」等の記入を確かめて、販売店からお受け取りください。

もくじ

はじめに	
安全上のご注意	2
【ご使用になる前にかかわらずお読みください】	
使用上のご注意	6
主な特長	7
各部のなまえ	8
リモコンについて	10
電源について	12
準備	
アンテナのつなぎかた	12
B-CASカードの挿入	13
はじめての設定のしかた	14
地上アナログ放送エリアコード一覧	17
テレビの操作	
テレビを見る	18
ステレオ、音声多重放送について	21
番組表をつかう	22
メニュー画面の操作方法	23
メニュー項目の詳細	24
DVD/音楽CD の操作	
ディスクについて	33
再生のしかた	35
便利な再生のしかた	36
ズーム再生/頭出し再生のしかた/	
音声設定と字幕言語の切り換え	37
タイトル選択/DVD メニュー/アングル切り換え	38
ディスクナビゲーターを使って再生する	39
再生モード機能を使って再生する	41
音場を設定する	45
画質を調整する	46
設定を変更する（初期設定）	47
接続	
外部機器との接続	50
その他	
言語および国コード表	53
地上デジタル放送チャンネル一覧表	54
オートチャンネル設定一覧表	56
故障かな？と思ったら	60
地上デジタル放送が受信できないときは	63
エラー表示一覧表	64
仕様	66
アフターサービスについて	67

付属品をお確かめください。

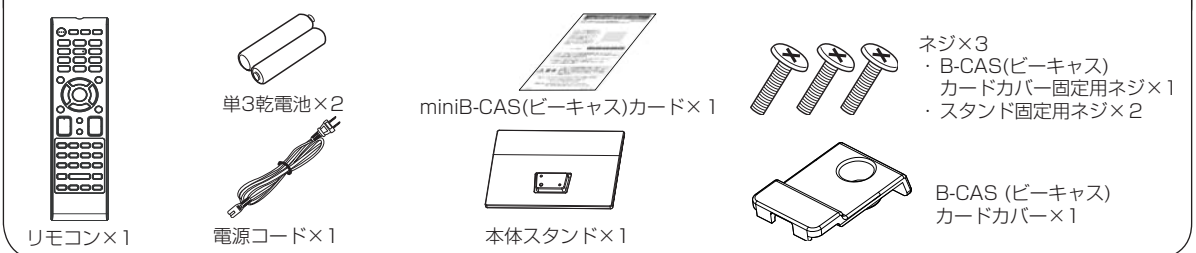

安全上のご注意

この取扱説明書の文中にでてくる「テレビ」「DVD」「本機」ということばには、「付属品」も含まれています。

ご使用の前にこの「安全上のご注意」と「取扱説明書」をよくお読みの上、製品を安全にお使いください。お読みになったあとはいつでも見られる所にかかわらず保存してください。

本製品は安全に十分に配慮して設計されています。しかし、電気製品はすべて、まちがった使い方をする、火災や感電などにより人身事故になることがあります危険です。

本機および付属品をご使用になるときは事故を防ぐために、次の注意事項をよくご理解の上、かならずお守りください。



警告

この表示の注意事項を守らなかった場合、人が死亡または重傷を負う可能性がある内容を示しています。



注意

この表示の注意事項を守らなかった場合、人がけがをしたり、物的な損害を受けたりする可能性がある内容を示しています。

絵表示について

この取扱説明書では、絵表示をしています。その表示の意味は次のようになっています。

絵表示の例

注意(警告を含む)を促す記号

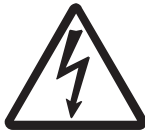

高圧注意

行為を禁止する記号



接触禁止

行為を強制したり指示する

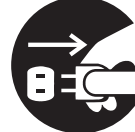

プラグをコンセントから抜け

家庭用品品質表示法による表示 ご使用上の注意

1. 内部の温度が上昇しますので通風孔の周囲に適当な間隔をおいてください。
2. 温度の高い場所や湿気の多い場所は避けてください。
3. 内部には高電圧部分がありますので、やむをえず裏ぶたをあけるときは、必ず電源スイッチを切り、差込プラグをコンセントから抜いてください。
4. ちり、ほこりを取るためテレビの内部を掃除するときは販売店もしくはサービスセンターに相談してください。

オリオン電機株式会社



警告

電源コードやプラグの損傷による火災・感電を防ぐため、次のことをお守りください

- 電源コードやプラグを傷つけたり、破損させたり、加工しないでください。
- 無理に曲げたり、ねじったり、引っばったり、加熱したりしないでください。
- 重いものをのせたり、電源コードがテレビの下敷きにならないようにしてください。

- 電源コードの表面のビニールが溶けるのを防ぐため熱器具に近づけないでください。
- 電源コードを抜くときは、コードを引っばらずにかならずプラグを持って抜いてください。

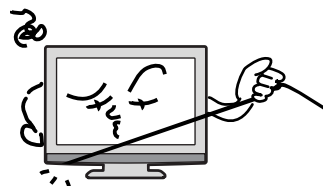

禁止

分解や改造をしない

火災や感電の原因となります

キャビネットを開けないでください。

内部には高電圧部分があるため、感電の原因となります。お客様による修理は絶対にしないでください。

内部の点検、調整、修理は、お買い上げ店にご依頼ください。



高圧注意



分解禁止

内部に異物や水分を入れない

金属類や燃えやすいもの、水分などが内部に入ると、感電や火災の原因となります。

特にお子様のいるご家庭ではご注意ください。

- 通風孔から金属類や燃えやすいものを内部に差し込んだり、落とし込んだりしないでください。
- 本機の上に水の入った容器や植木鉢、小さな金属類(安全ピンやヘアピンなど)を置かないでください。
- 水がかかるような場所では使用しないでください。

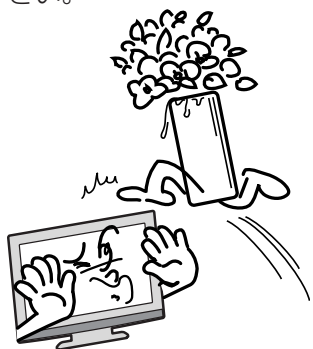

水場での使用禁止

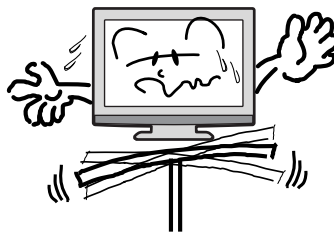

禁止

異常時の処置

故障のまま使い続けると、火災や感電、けがの原因となります
次のような症状が見つかったら

- 異常な音や臭いがする、煙が出ている。
- 内部に水や異物が入った。
- 本機を落とした、本機の一部を破損した。
- 正常に動作しない。(画面が映らない、音がでない)
- 電源コードやプラグに傷がある。

ただちに、電源スイッチを切って、電源コードをコンセントから抜き、お買い上げ店または、ドウシシャサービスセンター(裏表紙に記載)に修理をご依頼ください。

電源プラグをすぐに抜くことができるように、容易に手が届く位置のコンセントを使用して設置してください。

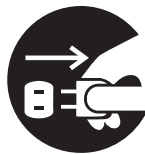

プラグをコンセントから抜け

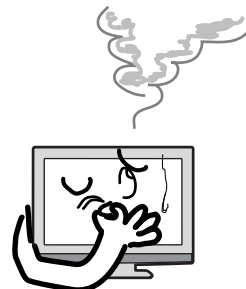

雷が鳴りだしたらプラグに触れないでください
感電の原因となります



接触禁止

本機は国内専用です

電源プラグを交流100ボルト(AC100V)の家庭用電源コンセント以外にはつながないでください。異なる電源電圧で使用すると火災や感電の原因となります。



AC100V以外禁止

設置場所や取り付けには気を付けて
水平で安定した場所に設置する

ぐらついた台や傾いた台などに置くと、落下によるけがや物損事故の原因となることがあります。

また、台などにのせて設置する場合は転倒防止の処置をしてください。

安全上のご注意 (つづき)



注 意

通風孔をふさがない

通風孔(放熱のための穴)をふさがないでください。内部に熱がこもり**発火**や**けが**、**感電の原因**となることがあります。

- 密閉したラックの中に入れてください。
- じゅうたんや布団のような柔らかいものの上に置かないでください。
- 布団や毛布、布をかけないでください。
- 暖房器具のそばや直射日光が当たる場所など高温になるところに置かないでください。
- 本機の設置は周囲から10cm以上の間隔を開けてください。

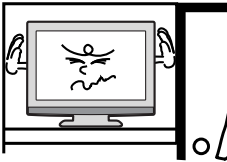

禁 止

湿気やほこりの多いところ、油煙や湯気が当たるところに置かない
火災や感電の原因となることがあります。



禁 止

本機の上に重いものを置いたり、乗ったりしない

倒れたり、こわれたりして、**けがの原因**となることがあります。特に小さなお子様には気を付けてあげてください。



禁 止

キャスター付テレビ台に置くときは、**キャスター止め**をする

可動式の台は動きやすいため、転倒による**けがの原因**となることがあります。

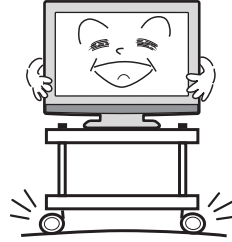

指 示

安全のため**電源プラグを抜く**

次の場合は**電源プラグをコンセントから抜いてください**。**思わぬ火災や感電の事故から防ぎます**。

- 旅行などでしばらく使わない場合
- お手入れをする場合
- 本機を移動させる場合(この場合は、接続コードなどもはずしてください。)

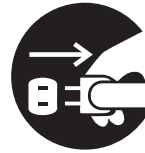

プラグをコンセントから抜け

濡れた手で**電源プラグの抜き差し**をしない
感電の原因となることがあります。



ぬれ手禁止

ディスク挿入口から、**手を入れない**
けがの原因となることがあります。

特にお子様のいるご家庭ではご注意ください。



指をはさまれないように注意

1年に1度は内部の掃除をお買い上げ店にご依頼ください

内部にほこりがたまったまま長い間掃除をしないと、**火災や故障の原因**となります。特に、湿気が多くなる梅雨期の前に行くと効果的です。

- お客様ご自身による内部の掃除は絶対に行わないでください。**感電の原因**となります。
- 内部清掃費用については、お買い上げ店にご相談ください。

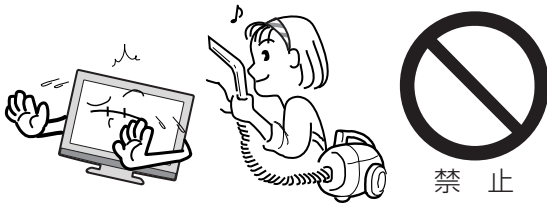

ときどきは**電源コンセントやプラグの点検**を長い間コンセントにプラグを差し込んだままにしておくと、ほこりがたまり、湿気加わることによって漏えい電流が流れ、**火災の原因**となることがあります。

電源プラグがはずれかけていたり、破損したりしている場合は、特に危険です。

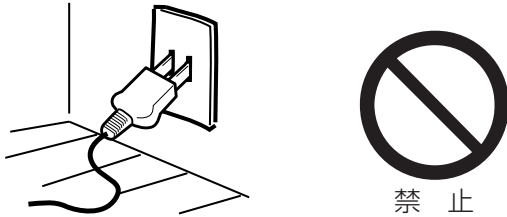

思わぬ事故を防ぐために

- コンセントの周りにほこりをためないようときどき掃除をする。
- 電源プラグがしっかりと差し込まれているか確かめる。
- コンセントやプラグに異常がないか確かめる。
- リモコンや本体の**電源**で電源を切っても、約0.3ワットの電気が使われています。完全に電源を切るには、電源プラグを抜いてください。
長期間の外出やご旅行のときなどにも、安全と節電のために電源プラグを抜いてください。

液晶パネルの取り扱いについて

- 液晶パネルを強く押ししたり、強い衝撃を与えないでください。液晶パネルのガラスが割れてけがの原因となります。
- 液晶パネルが割れた場合、パネル内部の液体には絶対に触れないでください。皮膚の炎症などの原因となることがあります。万一口に入った場合は、すぐにうがいをして医師にご相談ください。また、目に入ったり皮膚に付着した場合は、清浄な水で最低15分以上洗浄した後、医師にご相談ください。

お手入れについて

- お手入れの際は、必ず本機及び接続している機器の電源を切り、電源プラグをコンセントから抜いてください。
- 柔らかい布で軽く乾拭きしてください。汚れがひどいときは、水を含ませた布をよく絞り、拭き取った後は乾拭きしてください。
- キャビネットの変質・破損・塗料はがれの恐れがありますので、次のことをお守りください。
 - ベンジンやシンナーは使わないでください。また、化学ぞうきんの使用は、注意書きに従ってください。
 - 殺虫剤や揮発性のものをかけないでください。また、ゴムや粘着テープ、ビニール製品などを長期間接触させないでください。
- 液晶パネルの表面は、薄いガラス板の上にコーティング加工が施されています。パネル保護のため、次のことをお守りください。
 - パネルに硬いものやとがったものを当てたり、強く押しったりこすったりしないでください。傷付き・変色の原因となります。
 - パネルの表面に露付きなどによる水滴など液体を付着した状態で使用しないでください。色ムラ・変色の原因となります。
 - パネルの汚れを拭き取るときは、ほこりの付いた布や化学ぞうきんなどを使わないでください。傷付き・変色の原因となります。

もし、異常があるときはすぐにお買い上げ店または、**ドウシシャサービスセンター（裏表紙に記載）**にご相談ください。



壁面への据え付けについて

- 本機を壁に据え付けるさいには、お買い上げ店に依頼して、市販の器具で据え付けてください。不完全または誤った据え付け方をすると、**けがや故障の原因**になるおそれがあります。

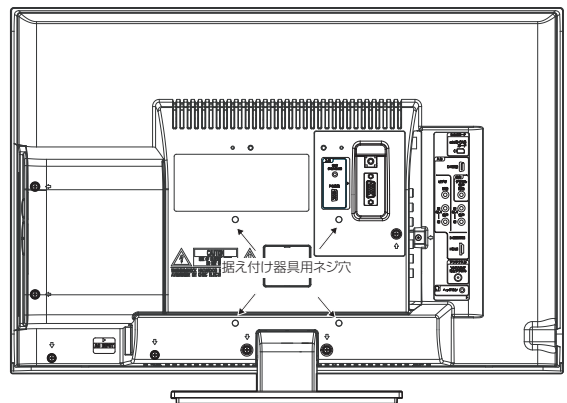

主な特長

こんなに便利な機能が付いています。

地上デジタルチューナー内蔵テレビ/DVD

■ 液晶テレビ+ DVD ビデオプレーヤー

本機はテレビとDVDが一つになった液晶テレビ/DVDビデオシステムです。

■ ステレオサウンド

本機はステレオ放送や音声多重（二重音声）放送対応ですので、ゲームや映画も臨場感豊かに楽しめます。

■ オンスクリーン機能

テレビの操作設定をはじめ、DVDの操作設定なども画面上でできます。

テレビ

■ 地上デジタルチューナー内蔵

地上デジタル放送は、従来のアナログテレビと同じUHF電波を利用した放送です。

アナログ放送では得られない高画質で高音質な放送を楽しむことができます。

地上デジタル放送では番組内容によりSD放送（一般画質放送）とHD放送（ハイビジョン放送）があり、SD放送の場合はHD放送と比べ画質が落ちますが、放送の内容によるもので故障では有りません。

■ オートチャンネル設定

お住まいの地域のエリアコードを入れるだけで自動的にチャンネル設定ができます。

■ 映像/ 音声調整

お好みの映像と音声を選ぶことができます。画面の「ブライトネス」・「コントラスト」・「色」・「色合い」・「シャープネス」をお好みの映像に調整して記憶させることができます。音声も「低音」・「高音」・「左右」をお好みの音声に調整することができます。

■ サラウンド

臨場感あふれる躍動的な音声を楽しめます。

■ 無信号オフ

オートシャットオフをオンに設定すると電源を消し忘れても、テレビ放送終了後、約15分で自動的に電源が切れます。

■ おやすみタイマー

おやすみ前にタイマーをセットしておくと、自動的にディスプレイを消すことができます。（10分刻み、最長120分まで）

■ AV入力端子付き

側面/ 後面に入力端子が付いていますので、他のAV機器と接続して、お楽しみいただけます。

■ D4映像・HDMI映像入力端子付き

D4映像・HDMI映像出力端子の付いた他のAV機器と接続することで、高品位な映像が楽しめます。

DVD

■ マルチ音声機能

本機は136カ国語に対応しております。お好きな音声言語に切り換えてお楽しみください。

● DVDビデオに収録されていない言語には切り換わりません。

■ マルチ字幕機能

本機は136カ国語に対応しております。お好きな字幕言語に切り換えてお楽しみください。

● DVDビデオに収録されていない言語には切り換わりません。

■ マルチアングル機能

同じ場面が複数のアングルで収録されているDVDビデオの場合、好きなアングルに切り換えることができます。

● DVDビデオに収録されていないアングルには切り換わりません。

■ ピクチャーサーチ

画像を見ながらまたは音声を聞きながら巻き戻しまたは早送りができます。

■ 静止画再生

一瞬の場面など画像を止めてじっくり見ることができます。

■ コマ送り再生

1コマずつ再生することができます。

■ スロー再生

スローモーションで前後に再生することができます。

■ チャプター再生

あなたが見たいチャプター/トラックを探し出すことができます。

■ 繰り返し再生

同じタイトル、チャプター、トラックを繰り返し再生することができます。

■ A-B 繰り返し再生

再生したい部分を繰り返し再生することができます。

■ ランダム再生

(音楽CD/MP3 CD/WMA CD/DVDビデオ) 曲を無作為に選び出し、再生することができます。

■ プログラム再生

(音楽CD/MP3 CD/WMA CD/DVDビデオ) 好きなトラックだけを好きな順番で再生できます。

■ ズーム再生

画面の一部を拡大できます。拡大する位置も変更できます。

■ テレビ画面サイズ設定

本体の画面形状（縦・横の比率）に合わせ、映像を合わせることができ、自然な映像を楽しむことができます。

■ 視聴制限機能

暴力シーンや成人向けシーンなど、お子さまなどに見せたくない映像に制限をつけ、見られないようにすることができます。

■ デジタル音声出力端子付き

ドルビーデジタル・DTS 出力に対応していますので、お手持ちのデジタル音声入力（同軸）端子付きのドルビーデジタル・DTS に対応したホームシアターと接続することで、コンサートホールや映画館にいるような臨場感を楽しめます。

※本機はデジタルチューナーを主に使用する設定になっています。2009年3月末時点で、デジタル放送の人口カバー率は97%となっておりますが、地区によりカバーできていない地区があります。

詳しくはDpa（社団法人デジタル放送推進協会）ホームページ（<http://www.dpa.or.jp/>）を参照してください。

各部のなまえ

前面

右側面

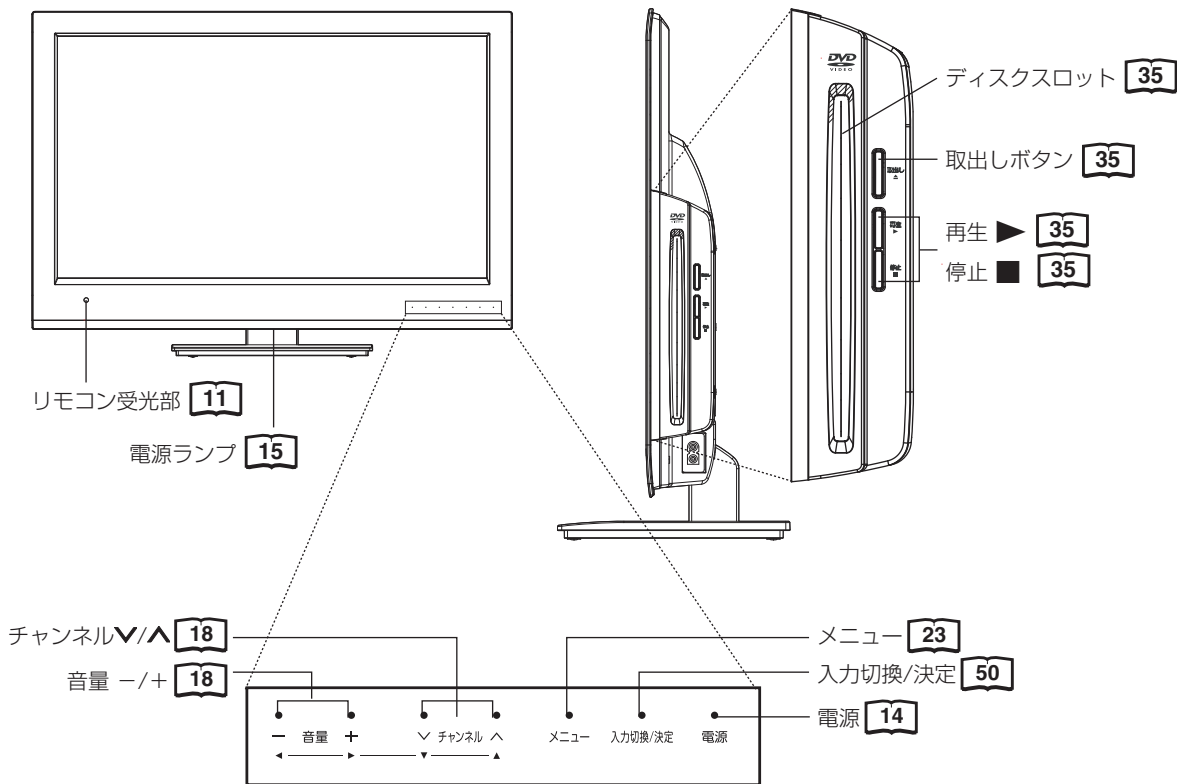

※本体ボタン(タッチ式)は、軽く触れるだけで操作することができます。

* チャンネル▼/▲ボタン、音量 -/+ ボタンと入力切替/決定ボタンを使ってメニュー画面でお望みの設定にすることができます。

* 本体附属のスタンドは、TV画面の角度を前後10度まで自由に変わることができます。

スタンドの取り付け方法

作業を行う前に:

- 電源コードをコンセントから抜いてください。
- 柔らかい布を敷いた平坦な台の上にTV本体を置いてください。
- 液晶パネルに触れたり、押しついたりしないでください。圧力でガラスが破損する可能性があります。TV本体前面を台の上に置きます(図1)。スタンドを図2のように液晶パネル面に合わせます(図2)。本体を固定しながら、スタンドをゆっくりと奥まで挿入してください。

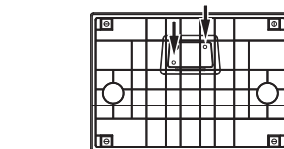
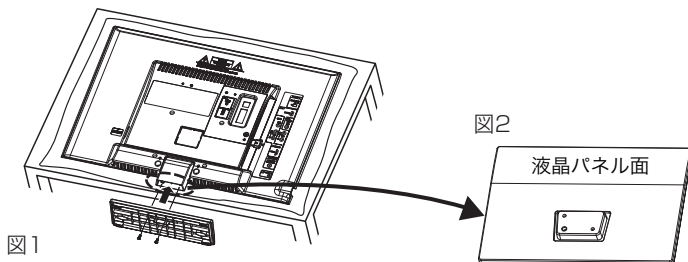

最後に付属の2本のネジでスタンドを固定してください。

スタンドの取り外し方法

このTV本体を輸送する際には、スタンドを取り外してから、ご購入時の箱に入れてください。スタンドを取り付けた逆の手順で、スタンドを取り外してください。

後面

左側面

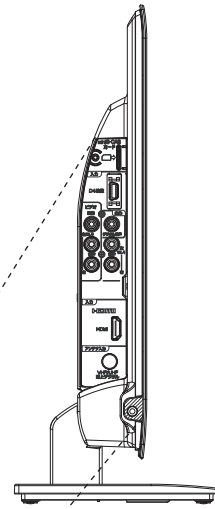
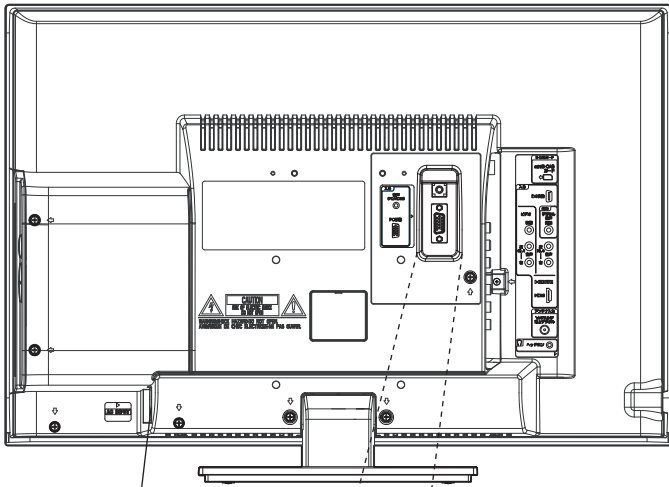

電源コードソケット 12

音声(PC/HDMI)入力端子 52

PC映像入力端子 52

映像/音声入力端子(入力1) 50

mini B-CASカード挿入口 13

D4映像入力端子 51

デジタル音声出力端子 52

音声入力端子(入力2) 51

HDMI 入力端子 51

VHF/UHF/地上デジタル
アンテナ入力端子 12

ヘッドホン端子 19

リモコンについて

*  内の数字は参照ページです。

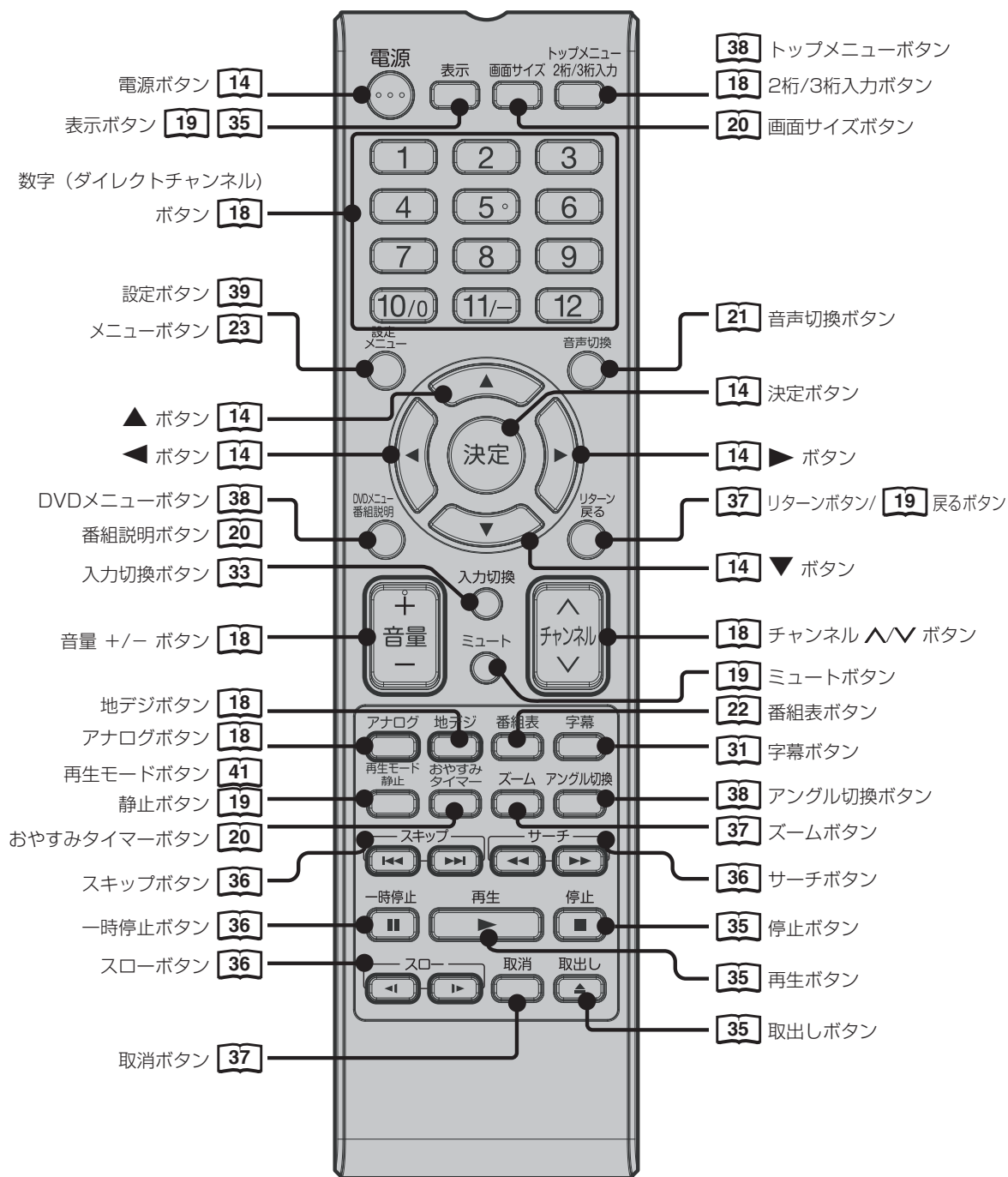

リモコンに乾電池を入れる

単3乾電池を2本入れます。ショートを防ぐため、必ず電池のマイナス側を先に入れてください。

- 1** 電池ぶたをはずす
電池ぶたを押しながら矢印の方向に開きます。

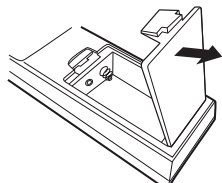

- 2** 乾電池を入れる
付属の乾電池を、リモコンの内部に書かれてある ⊕/⊖ の表示どおりに入れる。

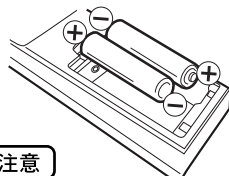

ご注意

極性 (⊕/⊖) を間違えないように入れてください。

- 3** 電池ぶたを閉める
電池ぶたを矢印の方向に戻します。

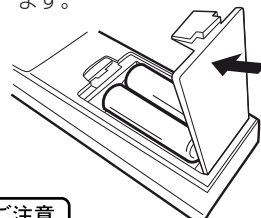

ご注意

操作しにくくなったら2本とも電池を交換してください。

- 電池に表示されている注意事項をお読みください。
- 電池はふつうの使い方ですら6か月から1年間使えます。ただし、付属の電池は動作確認用ですので短くなる場合があります。操作しにくくなったら交換してください。

乾電池の取扱いについて

- 乾電池の使い方を誤りますと、液漏れや発熱、破裂するおそれがありますので次のことをご守りください。

警告

- 火中へ投入、加熱、分解しない
- ショートさせない
- 充電しない

注意

- (⊕/⊖) の表示どおりに入れる
- 指定以外の電池を使わない
- 種類の違う電池、または新しい電池と古い電池を混ぜて使わない
- 使い切った電池はすぐに取り出す
- しばらく使わないときは取り出しておく

万一液漏れしたら

- 液をよくふき取る
- 液が皮膚や衣類に付着した場合は多量の水で洗い流す

ご注意

廃棄の際は、地方自治体の条例または規則に従ってください。

リモコンの正しい使いかた

- 本機前面のリモコン受光部の正面から約5メートル、左30度、右30度の範囲でお使いください。

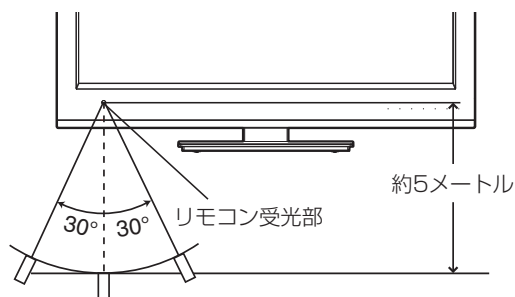

正しく動作させるために

次のような場合、リモコンが誤作動したり、動かないことがあります。

- 本体とリモコンの間に障害物があるとき
- リモコン受光部に直射日光などの強い光があたったとき

電源について

電源コードの接続について

1. 付属の電源コードのコネクター側を本機の後面下部にある電源ソケットに差し込む。
2. 電源プラグをコンセントに差し込む。

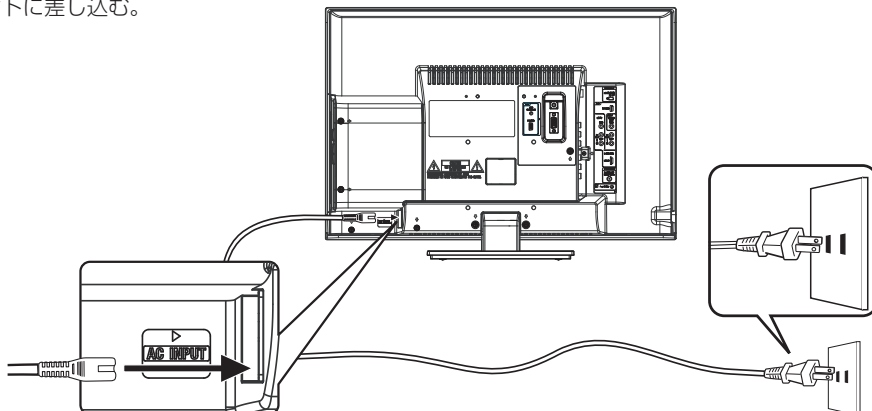

ご注意

本機側、コンセント側ともに、電源コードはしっかりと差し込んでください。

警告

- 付属の電源コード以外のものでも本機とコンセントをつなげないでください。火災、感電の原因となります。
- 付属の電源コードは本機以外の製品では使用しないでください。火災、感電の原因となります。
- 表示された電源電圧以外の電圧で使用しないでください。火災、感電の原因となります。

注意

- 旅行などで長期間、本機をご使用にならないときは、安全のためかならず電源プラグをコンセントから抜いてください。
- 濡れた手で電源プラグを抜き差ししないでください。感電の原因となることがあります。

アンテナのつなぎかた

ご使用になるアンテナ線の種類により、接続の方法が異なります。アンテナ線の種類により市販品の変換プラグを取り付け本機と接続します。アンテナをつなぐときは、かならず電源を切ってください。

VHF/UHF混合アンテナ

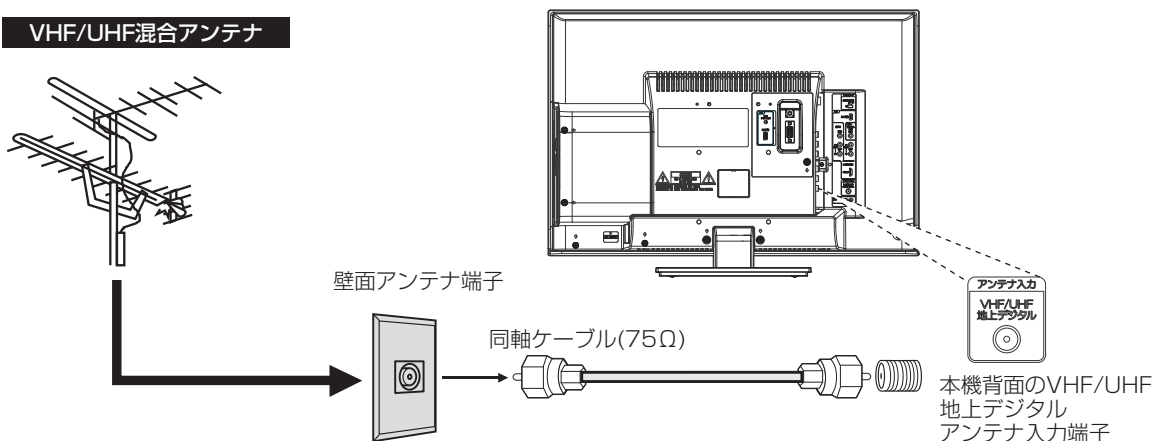

ご注意

- つなぐ際には同軸ケーブル（市販品）をご使用ください。フィーダー線のご使用は避けてください。
- F型コネクター（ネジ式）のアンテナ線をおすすめします。本機のアンテナ端子との接触が悪いと、受信できなかったり、画像が乱れることがあります。
- 地上デジタル放送を受信するアンテナは、これまで使用していた地上アナログ放送のUHFアンテナを使用できる場合があります。ただし、現在お使いのアンテナがUHFアンテナでも、調整や取り替えが必要な場合もありますので、販売店にご相談ください。
- 接続図は一般的なものです。お客様の受信環境によっては、分配器やブースターなどの周辺機器が新たに必要になる場合があります。詳しくは販売店にご相談ください。

注意

アンテナ工事は技術と経験が必要ですので、販売店にご相談ください。

B-CASカードの挿入

デジタル放送を視聴する場合には、必ず付属のminiB-CASカードを挿入してください。B-CASカードは、放送局からのメッセージ管理等のほか、著作権保護のためのコピー制御にも利用されています。

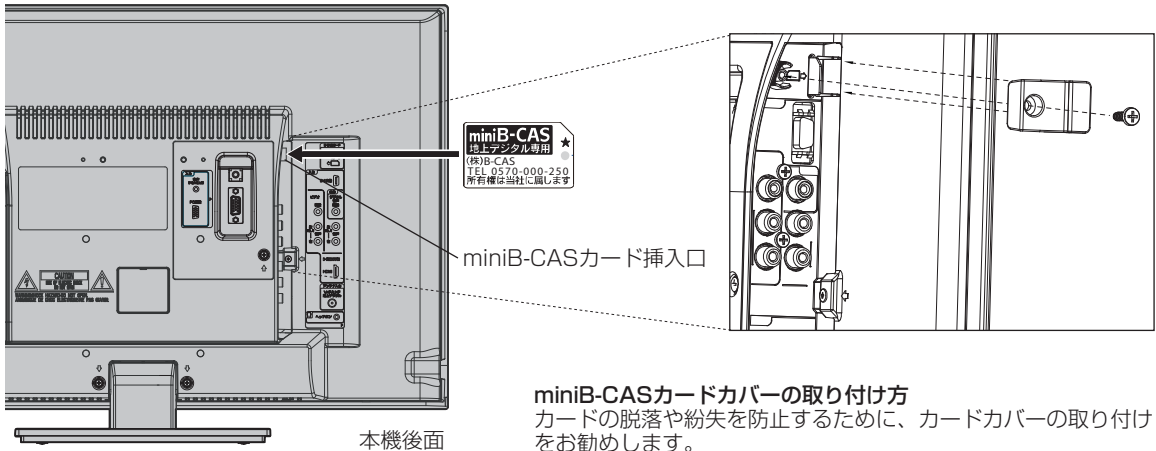

miniB-CASカードカバーの取り付け方

カードの脱落や紛失を防止するために、カードカバーの取り付けをお勧めします。

1. miniB-CASカードカバーの足（2箇所）を、本体の穴に差し込む。
2. 付属のネジで固定する。

miniB-CASカードを挿入するとき

miniB-CASカードの挿入時は、本機の電源プラグを電源コンセントに接続しない状態で挿入してください。絵表示が見える面を本機後面側にして、カード表面の向きを挿入口に合わせ、奥までゆっくりと押し込んでください。

miniB-CASカードを抜くとき

万一、抜く必要があるときは、本機の電源プラグを電源コンセントから抜いたあと、カードカバーを取り外し、ゆっくりカードを抜いてください。

miniB-CASカードにはIC（集積回路）が組み込まれているため、画面にminiB-CASカードに関するメッセージが表示されたとき以外は、抜き差しをしないでください。

miniB-CASカードについて

本機に付属のminiB-CASカードには1枚ごとに違う番号（miniB-CASカード番号）が付与されています。miniB-CASカード番号はお客様の有料放送契約内容などを管理するために使われている大切な番号です。「(株) ビーエス・コンディショナルアクセスシステムズ カスタマーセンター」への問い合わせの際にも必要となります。

miniB-CASカード取り扱い上の注意点

- ・ miniB-CASカードを折り曲げたり、変形させないでください。
- ・ miniB-CASカードの上に重いものを置いたり踏みつけたりしないでください。
- ・ miniB-CASカードに水をかけたり、ぬれた手でさわらないでください。
- ・ miniB-CASカードのIC（集積回路）部には手をふれないでください。
- ・ miniB-CASカードの分解加工は行わないでください。
- ・ ご使用中にminiB-CASカードの抜き差しはしないでください。デジタル放送が視聴できなくなる場合があります。
- ・ miniB-CASカード挿入口にminiB-CASカード以外のものを挿入しないでください。故障や破損の原因となることがあります。
- ・ 裏向きや逆方向から挿入しないでください。挿入方向を間違えるとminiB-CASカードは機能しません。
- ・ カードが貼ってある台紙の説明をご覧ください。

miniB-CASカードについてのお問い合わせは、こちらにお願いいたします。

(株) ビーエス・コンディショナルアクセスシステムズ カスタマーセンター
TEL 0570-000-250



警告

- このカードは常時受信機器に装着して使用し、小さいお子様にふれさせないようにしてください。誤って飲み込むと、窒息またはけがのおそれがあります。
- 万一、飲み込んだと思われる場合は、すぐに医師にご相談ください。

準備

はじめての設定のしかた

最初に電源を入れたときは、自動的に「初期画面」が表示されます。



準備

- アンテナを正しく接続してください。
- B-CASカードを本機に挿入してください（13ページの「B-CASカードの挿入」を参照してください）。

たとえば、福井県に合わせる場合

電源

電源ランプが青に点灯します。
画面が表示されるまで、約10秒かかります。

1

「初期画面」が表示されます。
画面の内容を確認したあと**決定**を押す。

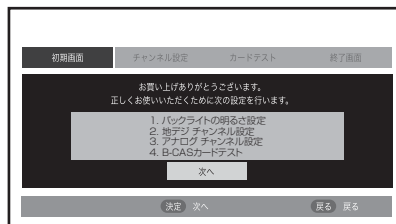

2

1 ▲/▼で「バックライトの明るさ」を選び、**決定**を押す。

2 ▲/▼で「最大(+8)」か「標準」を選び、**決定**を押す。

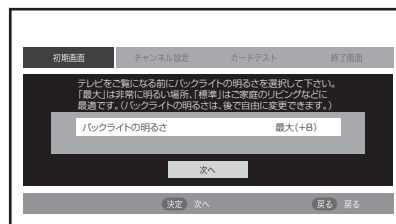

最大(+8) 明るい場所で使用される場合に選択します。
消費電力は大きくなります。

標準 ご家庭などで使用される場合に選択します。
消費電力は小さくなります。

- バックライトの明るさは、メニューから設定変更できます。

3

▲/▼で「次へ」を選び、**決定**を押す。

画面の内容を確認したあと、◀/▶で「次へ」を選び、**決定**を押す。

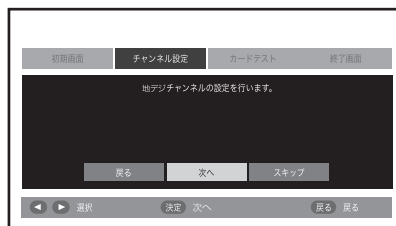

4

1 ▲/▼で「地域設定」を選び、**決定**を押す。

2 ▲/▼でお住まいの地域を選び、**決定**を押す。

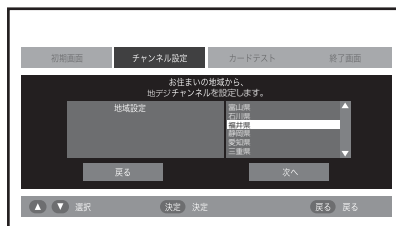

メモ

- メニューを表示して何も操作をしないと、約1分で表示が消えます。
- 戻るを押すと、それぞれひとつ前のメニュー画面に戻ります。

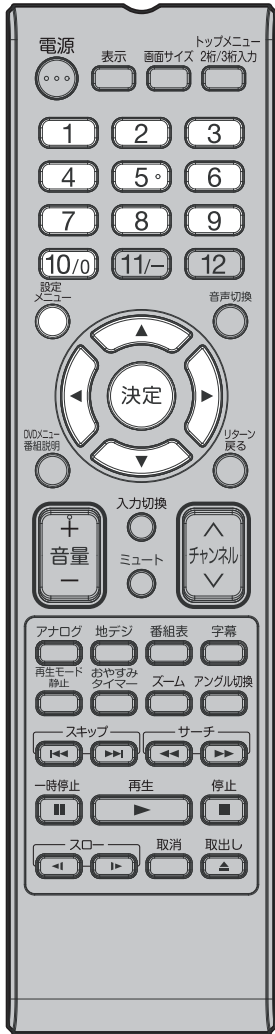

メモ

はじめての設定を再度行いたい場合は...

1. メニューを押してメニュー画面を表示させる。
2. ◀/▶を押して「チャンネル設定」を選ぶ。
3. ▲/▼を押して「はじめての設定」を選び、決定を押す。



で「次へ」を選び、**決定**を押す。
 スキャンが行われます。
 目盛りが右端まで到達したら、スキャン完了です。

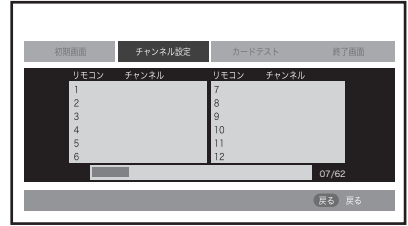

スキャン完了後、自動的にスキャンされたチャンネルがリスト表示されます。◀/▶で「次へ」を選び、**決定**を押す。

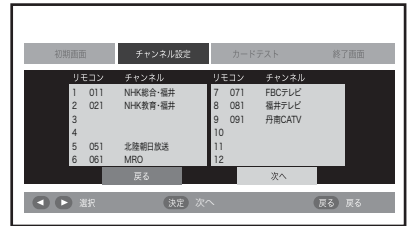

6

- チャンネルリストにチャンネル名が表示されない場合は、接続を確認した後、再スキャンしてください。

アナログチャンネルの設定画面が表示されます。◀/▶で「次へ」を選び、**決定**を押す。

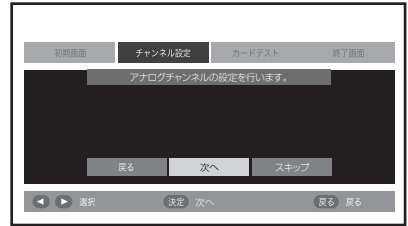

7

決定を押し、**数字ボタン (0~9)**で記憶するエリアコード（例では、「10/0」、「5」、「8」を押して「058」）を入力する。エリアコードは、17ページをご覧ください。

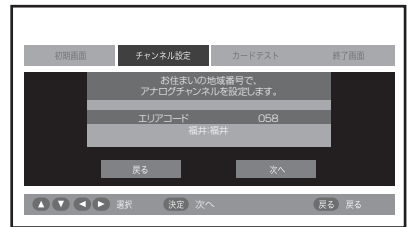

決定を押す。
 エリアコード入力欄の下に設定した地域名が表示されます。
 正しく設定されているのを確認し、▲/▼で「次へ」を選び、**決定**を押す。

8

- 手順6と同様に、リモコンのボタン番号と、それに対応したチャンネル番号一覧が表示されます。

◀/▶で「テスト」を選び、**決定**を押す。
 B-CASカードのテストが行われます。

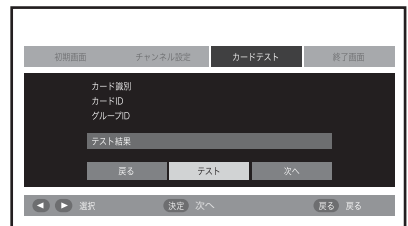

9

準備

はじめての設定のしかた (つづき)



テストが終わったら
◀/▶で「次へ」
を選び、**決定**を押
す。

- 「NG」と表示され
た場合は、カードが
正しく挿入されてい
るか確認してくださ
い。

10

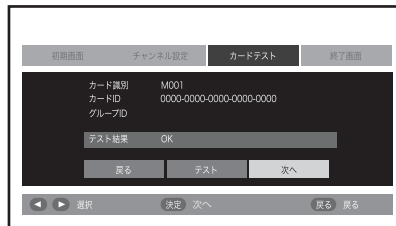

画面の内容を確認した
あと、**決定**を押す。
これではじめての設定
は終了です。
通常の画面に戻りま
す。

11

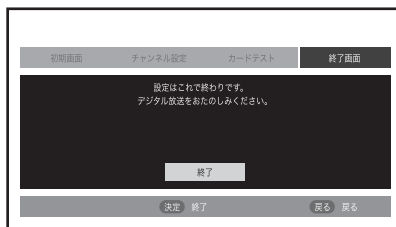

地上アナログ放送エリアコード一覧

エリア(地域)コード一覧

県名	都市名	地域番号
北海道	札幌	001
	函館	002
	旭川	003
	帯広	004
	釧路	005
	苫小牧	006
	小樽	007
	北見	008
	室蘭	009
	網走	010
	稚内	011
	名寄	012
	根室	013
青森	青森	014
	八戸	015
岩手	むつ	016
	盛岡	017
宮城	釜石	018
	二戸	019
秋田	仙台	020
	石巻	021
山形	気仙沼	022
	秋田	023
	大館	024
	大曲・横手	025
福島	山形	026
	鶴岡・酒田	027
	米沢	028
	新庄	029
茨城	福島・郡山	030
	いわき	031
栃木	会津若松	032
	水戸	033
群馬	日立	034
	宇都宮	035
埼玉	矢板	036
	前橋	037
千葉	桐生	038
	さいたま	039
東京	熊谷・児玉	040
	秩父	041
神奈川	千葉・船橋	042
	銚子	043
	23区	044
	八王子	045
	多摩	046
和歌山	横浜・川崎	047
	横浜みなと	048
	平塚・茅ヶ崎	049
	小田原	050
奈良	秦野	051

県名	都市名	地域番号
新潟	新潟	052
	上越	053
富山	富山	054
	高岡	055
石川	金沢	056
	七尾	057
福井	福井	058
	敦賀	059
山梨	甲府	060
	長野(美ヶ原)	061
長野	長野(善光寺平)	062
	松本	063
	飯田	064
	岡谷・諏訪	065
岐阜	岐阜	066
	長良	067
	高山	068
	各務原	069
静岡	中津川	070
	静岡	071
	浜松	072
	三島・沼津	073
	島田	074
	富士	075
	藤枝	076
愛知	名古屋	077
	豊橋	078
	豊田	079
三重	津	080
	伊勢	081
滋賀	名張	082
	大津	083
京都	彦根	084
	京都	085
	山科	086
	福知山	087
大阪	舞鶴	088
	大阪	089
	神戸	090
	姫路	091
	明石	092
	川西	093
	灘	094
	長田	095
	北淡・垂水	096
	三木	097
奈良	奈良	098
	生駒	099
	五條	100
和歌山	和歌山	101
	海南・田辺	102
	新宮	103

県名	都市名	地域番号
鳥取	鳥取	104
	米子	105
	倉吉	106
島根	松江	107
	浜田	108
岡山	岡山	109
	津山	110
	笠岡	111
	広島	112
広島	福山	113
	呉	114
	尾道	115
	山口	116
山口	下関	117
	宇部	118
	岩国	119
	防府	120
徳島	徳島	121
香川	高松	122
	丸亀	123
愛媛	松山	124
	今治	125
	新居浜	126
高知	宇和島	127
	高知	128
	中村	129
	福岡	福岡
福岡	北九州	131
	久留米	132
	大牟田	133
	行橋	134
佐賀	佐賀	135
	伊万里	136
長崎	長崎	137
	佐世保	138
	諫早	139
熊本	熊本	140
	水俣	141
大分	大分	142
	中津	143
	佐伯	144
	宮崎	宮崎
宮崎	延岡	146
	鹿児島	147
鹿児島	鹿屋	148
	阿久根	149
沖縄	那覇	150

準備

テレビを見る

準備ができたらずくにテレビを見ることができます。リモコンで離れたところから操作できます。

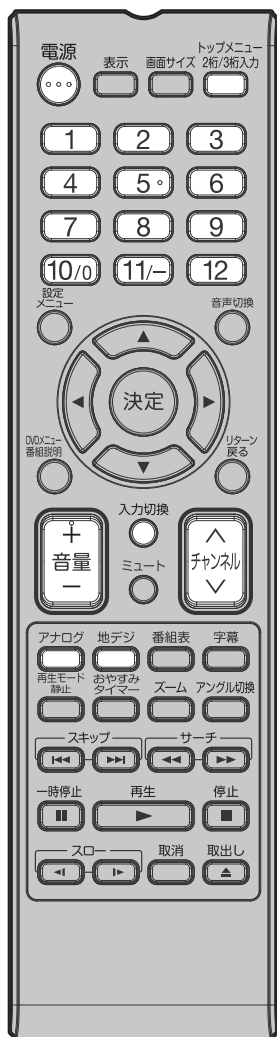

ご注意

- リモコンの電源で電源を切っても、約0.3ワットの電気を使っています。長期間の外出やご旅行のときなどは、安全と節電のために電源プラグを抜いてください。
- テレビ放送が終了したあと、電源を入れたままにしておいても、約15分で電源を自動的に切る機能があります(32ページ「無信号オートシャットオフ」を参照してください)。

電源で電源を入れる。

電源ランプが青に点灯します。

画面が表示されるまで、約10秒かかります。

前に見ていたチャンネルが映ります。

押すごとに電源を入/切できます。

1

2

地デジまたは**アナログ**で地上デジタル放送か地上アナログ放送を選ぶ。

ダイレクトチャンネルボタン (1~12) でチャンネルを選ぶ。

地上デジタル放送受信時には画面上部に、地上アナログ放送受信時には画面左上に選んだチャンネルが表示されます。

チャンネルA/Vでも選べます。

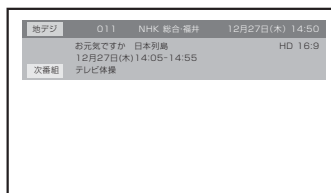

地上デジタル放送

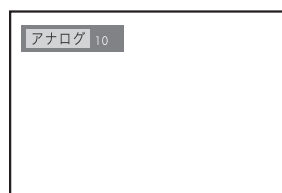

地上アナログ放送

押すごとに、チャンネルが設定されている順に1つずつ変わります。押し続けると連続して変わります。

● **3桁チャンネルで選局するには(地上デジタル放送)**

2桁/3桁入力を押して次に**数字ボタン** (0~9) でチャンネル番号を押します。

例 011チャンネル 「10/0」、「1」、「1」を押す。

● **枝番が付いているチャンネルを選局するには(地上デジタル放送)**

2桁/3桁入力を押してはじめての3桁(主番号)を入力したあと、「11/ー」を押し、残りの番号を入力することができます。

例 011-01チャンネル 「10/0」、「1」、「1」「11/ー」、「1」を押す。

● **2桁チャンネルで選局するには(地上アナログ放送)**

2桁/3桁入力を押して次に**数字ボタン** (0~9) を押します。

例 35チャンネル 「3」、「5」を押す。

チャンネルA/Vでも選べます。

CATVを選局するには、アナログチャンネルスキャンでチャンネル情報を取得する必要があります。

接続されている外部機器の映像を見るときは、**入力切換**を押して入力を選んでください。

3

音量+/-で音量を調節する。

音量が数字と 

(バー) で画面に表示されます。

音量+を押すごとに音量が大きくなり、**音量-**を押すごとに音量が小さくなります。

音量 

4

ヘッドホンでお聞きになるとき

市販のヘッドホンを左側面のヘッドホン端子に差し込みますと、スピーカークの音が消え、ヘッドホンで聞くことができます。
イヤホンでもお聞きになれますが、ステレオ放送の場合、左の音声優先され聞こえます。

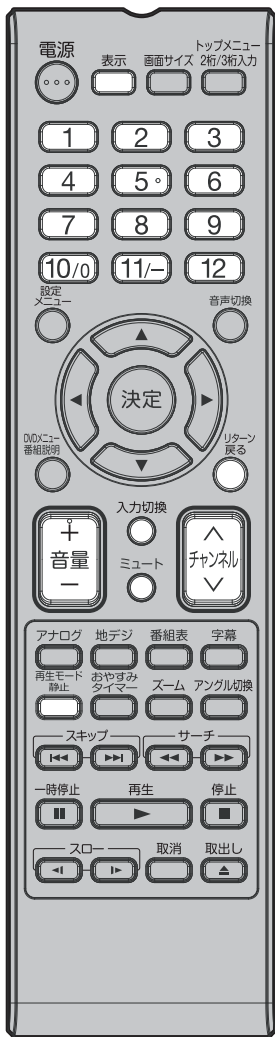

音だけを消したいとき

ミュートを押す。

もう一度押すと元の音量に戻ります。

音量+/-を押しても音が出ます。

こんなときに便利です。

- 電話がかかってきたとき
- 来客のとき

ミュート

画面を一時的にとめたいとき

静止を押す。

表示中の映像が停止します。

静止をもう一度押すか、戻るを押すと通常の映像に戻ります。

- 静止中も映像は進んでいきますので、静止から通常表示に戻した場合、その間の映像はスキップされます。
- 映像を停止させた後、30分間何も操作しないと通常の映像に戻ります。
- チャンネルH/V、ダイレクトチャンネルボタン、入力切替でチャンネルを切り換えると通常の映像に戻ります。
- 静止中は、機能の一部（画面サイズなど）が使用できなくなります。

静止

チャンネル番号を表示したいとき

表示を押す。

- 地上デジタル放送のとき、チャンネル番号とチャンネル名、番組名と開始・終了時刻、日付、時間などが表示されます。もう一度押すと表示は消えます。またチャンネル切替時にも自動で表示されますが、この場合は信号処理などの関係で表示時間が短くなることがあります。
- 地上アナログテレビ放送のとき、チャンネル番号が表示されます。もう一度押すと表示が消えます。
- 番組名が26文字以上の場合、「...」表示になるので、番組説明をご覧ください。

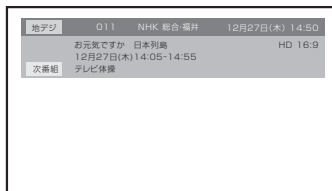

地上デジタル放送

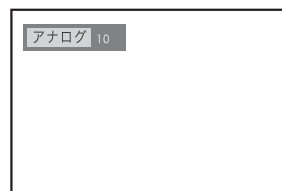

地上アナログ放送

ご注意

ヘッドホンでお聞きになるときは、大音量で長時間、聞きすぎると聴力に悪い影響を与えることがあります。呼びかけられて返事ができるくらいの音量で聞きましょう。

- 入力1画面のときは「ビデオ」、D4映像入力画面のときは「D端子」、HDMI入力画面のときは「HDMI」、PC映像入力画面のときは「PC」がそれぞれ表示されます。
- 表示される時計表示は、10秒程度遅れる場合があります。（遅れは、通算されることはありません。）

テレビを見ながらおやすみになるとき

おやすみタイマーを設定しておくと、設定した時間になると自動的に電源を切ることができます。

おやすみタイマーを押して何分後に消すかを選ぶ。

押すごとにオフ → 10分 → ……
100分 → 110分 → 120分の順で電
源を切る時間を表示します。
約4秒後に表示は消えます。

画面サイズ ノーマル
おやすみタイマーオフ

おやすみタイマーを取り消すには

おやすみタイマーを繰り返し押して「おやすみタイマーオフ」を選びます。

残りの時間を確かめるには

おやすみタイマーを1回押します。

テレビが消えるまでの残りの時間を表示します。

時間を変えるには

おやすみタイマーを繰り返し押して時間を変えます。

地上デジタル放送の番組情報を見る

地上デジタル放送の番組を視聴中に**番組説明**を押す。
番組詳細情報が表示されます。

▲/▼で画面に入りきれない情報を表示することができます。

番組詳細情報を閉じたいときは、**番組説明**を押します。



画面サイズを変える

画面のアスペクト比を変更します。

画面サイズを押し、▲/▼でお好みの比率を選びます。

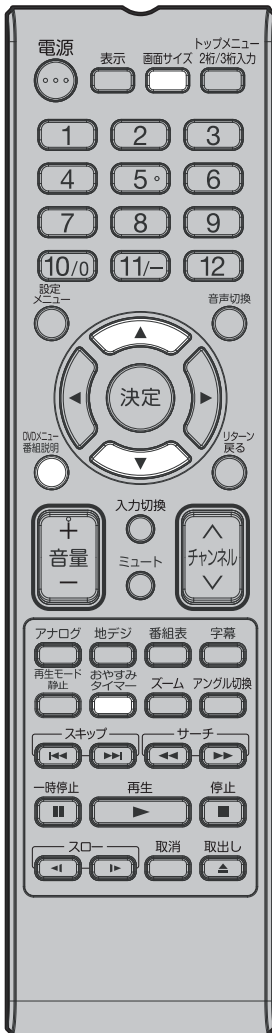

ステレオ、音声多重放送について

地上デジタル放送を受信しているとき

音声切換を押すと、今見ている放送の音声モードが画面に表示されます。

例)

非音声多重放送受信時

音声多重放送受信時

2つ以上の音声を含む放送受信時

ステレオ
日本語

主+副
日本語 英語

ステレオ 音声3
フランス語



- 複数の音声がある場合は**音声切換**を押して音声を切換えることができます。

音声多重放送を受信しているとき

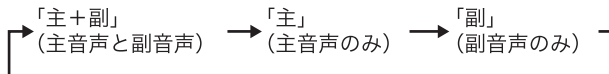

2つ以上の音声を含む放送を受信しているとき

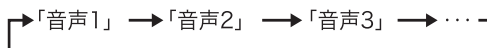

- デジタル放送では、ステレオをモノラルに切り換えることはできません。
- 受信する放送によって音声表示が異なる場合があります。

地上アナログ放送を受信しているとき

- 表示は4秒後に消えます。
- ステレオ放送受信しているときなどは**音声切換**を押して音声を切換えることができます。



押すたびに、ステレオとモノラルに切り替わります。

音声切換について

- ステレオ放送に雑音が入るときなどにお使いください
- 音声多重放送を受信しているとき
音声切換を押します。
押すたびに次のように切換えます。

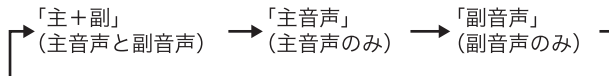

- モノラル放送を受信しているとき
音声切換を押すと「モノラル」の表示が約4秒間表示されます。

メモ

音声多重放送とは

たとえば、洋画番組の二重音声放送時、日本語に吹き替えられる音声を主音声、外国語のままの音声を副音声といいます。放送によっては、主音声が外国語の場合もあります。

番組表をつかう

番組表を表示する

デジタル放送受信時に**番組表**を押すことで、テレビ番組表が表示されます。番組表を表示中に再度**番組表**を押すと、番組表全サービスを表示します。番組表および番組表全サービスを表示中に、**▲/▼/◀/▶**を使い、番組を選び**番組説明**または**決定**を押すと、番組情報を表示します。**戻る**で番組表画面に戻ります。

※番組表情報をダウンロードするには、多少時間がかかることがあります。



番組表(EPG)

1月28日(木)		1月29日(金)	
011 NHK総合	021 NHK教育	071 衛星放送	
NHKニュース7 480i 18:00-19:30	フルハウスPlus 480i 18:00-19:25	おとな★MANS 480i 18:00-19:58	
プロ野球中継 480i 19:30-20:00	18時30分生中継 19:25-19:45		
NHK富山ローカル 480i 17:27-18:15(生)	ハートキャッチプリンス 480i 20:00-20:50	踊る!さんま御殿!! 480i 18:00-20:54	
	藤原のふるごころ 480i 今日の料理 480i		
スローに時代劇 480i (18時-18時)	新日本プロレス 480i (22時-22時)	レッド・シアーベツド 480i 有間ランランの法... 20:54-21:54	

14分以下の番組の場合、テレビ番組表に番組名が表示されませんので、番組説明を表示して番組名を確認してください。

前後一日の番組表を確認する

番組を表示中に、**1ボタン**を押すと、前日(24時間前)までの番組表が表示されます。(過去の番組表は表示できません。)

2ボタンを押すと、翌日(24時間先)までの番組表が表示されます。**戻る**で番組表画面に戻ります。(7日分の番組表が確認できます。)

定時ダウンロード機能

毎日AM2:00に全チャンネルの1週間分の番組表(EPG)データを取得します。
※本機を初めて使用する場合、番組表(EPG)データが取得されていないため、番組表(EPG)を表示するまで時間がかかることがあります。

メモ

番組表(EPG)全サービスとは、1つの放送局が複数の放送をしている場合の番組表を表示する機能です。

メニュー画面の操作方法

ここでは本機の設定をするための基本的な操作方法を説明します。各項目の詳細については次ページ以降をご覧ください。

準備

- リモコンまたは本体の電源を押して、電源を入れます。
- 電源ランプが青に点灯します。
- 設定を変更したい入力モードに切り換えます。

たとえば、映像モードの設定をする。



メニューを押す。
メニュー画面が表示されます。

1



1 ◀/▶ で「映像/音声」を選ぶ。

2 ▲/▼ で「映像」を選び、**決定**を押す。

2



▲/▼ で「映像モード」を選び、**決定**を押す。
設定項目が表示されます。

3

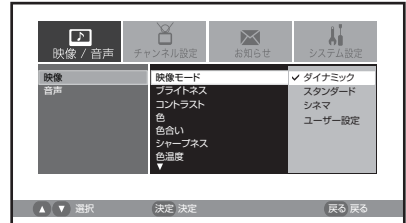

▲/▼ で項目を選び、**決定**を押す。

4



5

設定が終わったら、**メニュー**を押して通常画面に戻す。

テレビの操作

メモ

- メニューを表示して何も操作をしないと、約1分で表示が消えます。
- **戻る**を押すと、それぞれひとつ前のメニュー画面に戻ります。



映像 / 音声

映像

映像モード

本機にはあらかじめシーンに合わせた映像設定が用意されています。

お好みに合わせて「ダイナミック」「スタンダード」「シネマ」「ユーザー設定」を切り換えてお楽しみになれます。

ダイナミック	輝度が強調され、よりダイナミックな映像が楽しめます
スタンダード	標準の設定です
シネマ	映画などに適しています
ユーザー設定	お好みの調整内容を記憶できます

- お買い上げ時は、「ダイナミック」に設定されています。
- 映像モードを選択すると、自動的に「ブライトネス」「コントラスト」「色」「色合い」「シャープネス」と「色温度」設定の項目も変更されます。

ブライトネス/コントラスト/色/色合い/シャープネス

ふだんは調整する必要はありません。お部屋の明るさやご覧になる番組に合わせて「ブライトネス」「コントラスト」「色」「色合い」「シャープネス」をお好みの映像に調整できます。

調整項目	◀ ボタン	▶ ボタン
ブライトネス	暗くなる	明るくなる
コントラスト	淡くなる	濃くなる
色	薄くなる	濃くなる
色合い	赤っぽくなる	緑っぽくなる
シャープネス	柔らかくなる	くっきりする

- 映像調整を行うと、自動的に映像モードは「ユーザー設定」として記憶されます。
- 調整画面は、約60秒間で消えます。途中で調整画面が消えたときは、もう一度最初からやり直してください。
- 「コントラスト」はお買い上げ時に最高値（50）に設定されています。

色温度

本機にはあらかじめシーンに合わせた色温度（色合い）設定が用意されています。

お好みに合わせて「寒色」「標準」「暖色」を切り換えてお楽しみになれます。

寒色	寒色が強調され、よりダイナミックな映像が楽しめます
標準	標準の設定です
暖色	映画などに適しています

- 色温度を変更すると、自動的に映像モードは「ユーザー設定」として記憶されます。

バックライト調整

明るい室内で視聴の際、見にくく感じる時などに調整します。

◀/▶ で明るさを調節します。

リセット

「映像」内のサブメニューで設定した項目を、お買い上げ時の設定にもどします。

- 映像モードの「ユーザー設定」で設定された内容は、リセットされます。（バックライト調整はリセットされません。）

音声

低音/高音/左右

お買い上げ時は、標準の音声に調整しています。普段は調整する必要はありません。お好みに合わせて「低音」「高音」「左右」を調整できます。

調整項目	◀ ボタン	▶ ボタン
低音	軽減される	強調される
高音	軽減される	強調される
左右	左のスピーカーの音が大きくなる	右のスピーカーの音が大きくなる

サラウンド

外部スピーカーを接続しなくても、本体スピーカーのみでサラウンド音場を再現することができます。この機能のオン/オフの設定をします。

リセット

「音声」内のサブメニューで設定した項目を、お買い上げ時の設定にもどします。



映像 / 音声

PC設定 (PCモード時のみ選択できます)

PC モードでの本機の性能を最適化するため、多くの調整可能な映像調整項目と音声調整項目があります。

PC との接続については、52ページの「テレビとパソコンを接続する」を参照してください。

映像調整メニュー

ブライツネス：

明るさを調整します。

コントラスト：

コントラストを調整します。

水平調整：

水平方向の映像の位置を調整します。

垂直調整：

垂直方向の映像の位置を調整します。

フェイズ調整：

画質を最適化するためにPCの周波数を60ヘルツにセットしてから調整します。

クロック調整：

画面の垂直方向に走る縞を最小化します。

赤/緑/青：

色温度を調整します。

バックライト調整：

画面をお好みの明るさに調整します。

音声調整メニュー

低音：

低音を調整します。

高音：

高音を調整します。

左右：

左右のバランスを調整します。

サラウンド：

サラウンドの「オン」「オフ」を調整します。

リセット

「PC設定」内のサブメニューで設定した項目を、お買い上げ時の設定にもどします。

- お買い上げ時の設定は、以下の通りです。

映像調整メニュー

ブライツネス 中央 (25)

コントラスト 中央 (25)

赤 中央 (25)

緑 中央 (25)

青 中央 (25)

音声調整メニュー

低音 中央 (25)

高音 中央 (25)

左右 中央 (00)

- PC モニターメニューでの調整は、PC モード以外では適用されません。

はじめての設定

14～16 ページをご覧ください。

地デジ チャンネル (地デジモード時のみ選択できます)

地デジ スキャン

地上デジタルチャンネルの検索を実行します。登録されている地上デジタルチャンネルは全て消去され、新たに検索をします。

▲/▼ で「地デジ スキャン」を選び**決定**を押すと、「地域設定」、「スキャン開始」のサブ項目の画面が表示されます。

地域設定

▲/▼ で「地域設定」を選び、**決定**を押します。都道府県名一覧のサブ項目が表示されるので、▲/▼ で本機をご使用の都道府県を選択し、**決定**を押します。

スキャン開始

▲/▼ で「スキャン開始」を選び、**決定**を押します。チャンネルスキャンが開始されます。スキャンが完了するまでしばらくお待ちください。
リモコン番号とそれに対応したチャンネル番号一覧が表示されます。

チャンネル設定

地上デジタル放送のリモコンの数字ボタンへのチャンネルの割り振りの変更をおこなうことができます。

▲/▼ で変更したいリモコン番号を選択し**決定**を押すと、放送局の一覧が表示されます。
▲/▼ で割り振りたい放送局名を選択し、**決定**で確定します。

アナログ チャンネル (アナログモード時のみ選択できます)

エリアコード

本機をお使いの地域にあったエリアコードを入力します。

▲/▼ で「エリアコード」を選び**決定**を押すとエリアコード入力画面が表示されます。17 ページのエリアコード表をご覧の上、数字ボタンでエリアコードを入力し、**決定**を押して確定します。リモコン番号とそれに対応したチャンネル番号一覧が表示されます。

アナログ スキャン

新しいチャンネルがあるか検索します。

決定を押すと、チャンネルのスキャンが始まります。スキャンが完了するまでしばらくお待ちください。リモコン番号とそれに対応したチャンネル番号一覧が表示されます。

チャンネル設定

リモコンの数字ボタンへのチャンネルの割り振りの変更など、現在登録されている地上アナログチャンネルの設定を変更します。

「プリセット番号」はリモコンの数字ボタンを、「受信チャンネル」はそこに割り当てられるチャンネル、「表示」は画面に表示される番号が「プリセット番号」の番号か「受信チャンネル」の番号かを表します。

◀/▶ で「表示」の列にカーソルを移動し、▲/▼ で設定をしたいリモコン番号を選び、**決定**を押し、「プリセット番号」または、「受信チャンネル」を選択します。

◀/▶ で「受信チャンネル」の列にカーソルを移動し、▲/▼ で設定をしたいリモコン番号を選び、**決定**を押すと、受信しているチャンネル番号の一覧が表示されたサブ画面が開きます。
▲/▼ で入れ換えたいチャンネルを選択し、**決定**を押すと、チャンネルが入れ換わります。



地デジ スキップ (地デジモード時のみ選択できます)

リモコンのチャンネル \wedge / \vee ボタンで、特定のチャンネルをスキップさせることができます。「地デジ スキップ」選択し、**決定**を押すと、チャンネル選択のサブ項目が表示されます。スキップまたは受信に設定を変更したい放送局を \blacktriangle / \blacktriangledown で選び、**決定**を押すと、「受信」と「スキップ」が切り換わります。「受信」に設定すると、その放送局は通常に表示されます。「スキップ」に設定すると、その放送局はスキップされ、表示されません。

- スキップに設定されたチャンネルも、**数字ボタン**を押せば表示されます。

アナログ スキップ (アナログモード時のみ選択できます)

地デジ スキップと同様の手順で行います。

アンテナ (地デジモード時のみ選択できます)

地上デジタル放送のアンテナの向きは、受信状態を見ながら調整する必要があります。◀/▶で受信レベルを調べたい放送局を切り換えることができます。受信レベルを表示するサブ項目は自動的に画面から消えません。画面から消す場合は、**戻る**を押します。



お知らせ

受信メール

「メール」はファームウェアの更新や周波数リパッキングがあるときなどにお客様へ送られるメッセージです。内容を必ず確認してください。

\blacktriangle / \blacktriangledown で読みたいメールを選択し、**決定**を押すと内容が表示されます。

メールは10 通まで記録されます。10 通を超えた場合、古いメールから削除されていきます。

B-CASカード

本機に挿入されているB-CASカードの情報と、カードのテストをおこなうことができます。**決定**を押すとテストが開始されます。テスト後「OK」と表示されれば、カードに問題はありません。もし、「NG」と表示された場合は、カードが正しく挿入されているかを確認してください。

ソフトウェア情報

ファームウェア (内部のソフトウェア) 情報を表示します。

画面 / 機器設定

画面サイズ

デジタル放送モードでは、さまざまな映像サイズで楽しむことができます。

- ノーマル
- フル
- シネマ

アナログ放送モードでは、選べる画面サイズが変わります。

- 4:3
- シネマワイド1
- シネマワイド2
- シネマワイド3
- フル

ノーマル(アナログ放送では4:3)

多くの場合、左右に黒色の帯のある標準的な4:3映像として表示されます。

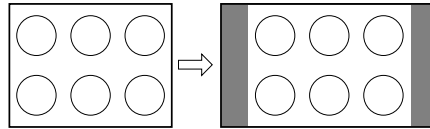

シネマワイド1

4:3映像を16:9映像にするため、映像の中央部はほとんど変わりませんが、左端と右端の映像は横長に引きのばされます。

映像の上端と下端が表示されない可能性があります。

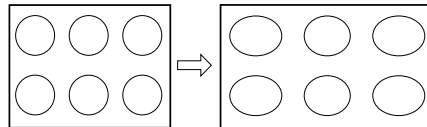

シネマ(アナログ放送ではシネマワイド2)

縦横ともに同じ比率で引きのばされるので、全体の映像は均一に拡大されます(元の比率が保持されます)。

映像の上端と下端が表示されない可能性があります。表示されない部分を見るためには、次のページで説明する画面スクロール機能を利用してください。

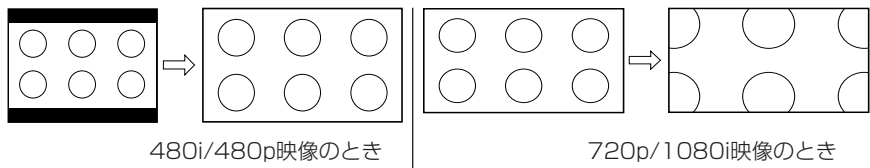

システム設定

シネマワイド3

映像の幅を広げるため、水平方向に映像は拡大されます。しかし、上端と下端が少し引きのばされるだけです。

映像の上端と下端が表示されない可能性があります。表示されない部分（字幕など）を見るためには、次で説明する画面スクロール機能を利用してください。

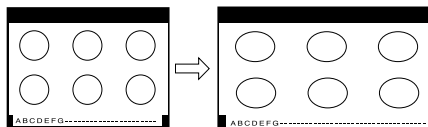

フル

映像を最大サイズで表示します。

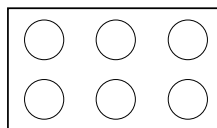

- 画面サイズメニューは、**画面サイズ**を押すことによっても表示することができます。
- デジタル放送では、シネマワイド1とシネマワイド3は選ぶことができません。
- D4映像端子、HDMI端子の入力信号が720p映像信号、1080i映像信号の場合、シネマワイド2とフルを選ぶことができます。
- PCモードではノーマル（4：3）とフルを選ぶことができます。（WXGAはフルのみ）
- 映像信号については、接続する機器等の取扱説明書をご覧ください。

画面スクロール

シネマワイド2サイズとシネマワイド3サイズでは映像を上下に調整することができます。

◀/▶で位置を変更します。▶を押すと画面は上に移動し、◀を押すと画面は下に移動します。

- 調整できる範囲は次の通りです。
シネマワイド1サイズ：調整できません。
シネマ（シネマワイド2）サイズ：-10 から10 まで。
シネマワイド3サイズ：-10 から10 まで。

画面サイズ自動検出

「オン」に設定すると480i映像信号の外部入力（ビデオ、D端子）時に自動で画面サイズを検出します。「オフ」に設定すると外部入力での「画面サイズ」で設定したサイズで表示されます。

接続している外部機器によっては、動作しない場合があります。

シネマモード

お買い上げ時は、「フィルム」に設定されています。ふだんは変更する必要はありません。

※映像がなめらかに動かない場合は、「ビデオ」に設定すると改善される場合があります。

電源ランプ

TVをご視聴時、電源ランプがまぶしいと感じる場合などに、点灯を「オフ」に設定することができます。

オン：電源を入れたときに、電源ランプが青色に点灯します。

オフ：電源を入れたときに、電源ランプの明るさを目立たないよう最小限にします。

（「オフ」という表現を使用していますが、完全に消灯にはなりません。）

字幕設定

字幕

字幕放送時の字幕のオン/オフの設定をおこなうことができます。「オン」に設定すると、字幕放送視聴時に字幕が表示されます。

- 放送によっては、「オン」に設定しても字幕が表示されない場合があります。
- デジタル放送時のみ字幕は表示されます。
- 字幕とは、デジタル放送の字幕放送の映画やドラマ等で表示される字幕のことです。
- 字幕の設定は、**字幕**を押すことによっても変更することができます。

→オフ→日本語→英語

- 映像自体に字幕が表示されている場合は、「オフ」に設定しても字幕が表示されます。

字幕言語

字幕放送時の字幕の言語の設定をおこなうことができます。「日本語」または「英語」が選択できます。

ご注意

- 字幕について、放送信号や処理の速度によって、多少の遅れや早く消えたりすることがありますが、故障ではありません。

文字スーパー

デジタル放送視聴時の文字スーパーのオン/オフの設定をおこなうことができます。

「オン」に設定すると、文字スーパーが表示されます。

- 文字スーパーとは、ニュース速報などの文字情報のことです。
- 映像自体に文字スーパーが表示されている場合は、「オフ」に設定しても文字スーパーが表示されます。

文字スーパー言語

文字スーパーの言語の設定をおこなうことができます。「日本語」または「英語」が選択できます。

デジタル音声設定

デジタル音声出力

本機からデジタル音声出力をする場合のデジタル信号の種類を選択します。

- AAC** AAC対応のデジタルアンプ等を接続している場合は、こちらを選択してください。デジタル放送の音声の場合は、AACでそのまま出力されます。放送によっては、PCMで出力される場合があります。
- PCM** PCMのみ対応のデジタルアンプ等を接続している場合は、こちらを選択してください。デジタル放送の音声も、PCMに変換されて出力されます。

お使いのデジタルアンプ等の外部機器に合わせて設定を変更してください。

デジタルアンプ等の外部機器の詳細については各外部機器の取扱説明書をご覧ください。

クイックスタート設定

クイックスタート

クイックスタートを「オン」に設定すると、電源を入れてから映像が出るまでの時間が短縮されます。

- 設定が「オン」であっても電源プラグをコンセントから抜くと初回は通常起動となります。
- 設定を「オン」にすると年間消費電力が増加します。



省エネ設定

省エネモード

本機の画面の明るさを抑えることで、消費電力を通常より減らすことができます。この機能のオン（オン1/オン2）/オフの設定をします。

無信号オートシャットオフ

無信号オートシャットオフ機能は、放送終了後または外部入力の無入力状態の15分後に自動的にテレビの電源を切る機能です。

無操作オートシャットオフ

無操作オートシャットオフ機能は、本体またはリモコンの操作を3時間以上しない場合に自動的にテレビの電源を切る機能です。

ダウンロード設定（地デジモード時のみ選択できます）

ダウンロード

本機は、地上デジタル放送を利用して、ファームウェア（内部のソフトウェア）を書き換えて、最新の状態にすることができます。

自動 本機がスタンバイ状態の時に、自動的に更新します。

手動 自動的に更新しません。メールにて通知がありますので、必要に応じて手動で更新します。メールの内容にしたがって、ファームウェアのダウンロードを行ってください。

- ファームウェアのダウンロード/更新中は、電源をコンセントから抜かないでください。また、B-CASカードを抜かないでください。製品が故障する原因となります。
- ファームウェアのダウンロードには、約10～20分かかります。
- ファームウェアのダウンロード予約がある場合に電源を切ると、スタンバイ状態（クイックスタート「オン」にして電源を切った状態）になります。
- ファームウェアのダウンロードを実施した場合、設定が変更されることがあります。
- ファームウェアのダウンロード中に電源を入れると、画面が表示されるまで、20秒から60秒かかる場合があります。

設定の初期化

設定の初期化

本機のさまざまな設定を工場出荷時の状態に戻します。

「お客様が操作したすべての設定を初期化します。続けますか?」というメッセージが表示されます。**決定**で設定を初期化します。

初期化しない場合は、**戻る**を押します。

- 設定の初期化を実行すると、「初期画面」が表示されます。

メールの初期化

「メールを初期化します。続けますか?」というメッセージが表示されます。**決定**を押すと受信したメールがすべて削除されます。

初期化しない場合は、**戻る**を押します。

ディスクについて

再生できるディスク

本機では、DVD ビデオ、音楽用CD、DVD-R、DVD-RW、CD-R、CD-RW、フジカラーCD、コダックピクチャーCDを再生できます。下記のマークはディスクのレーベル、またはジャケットについています。





コダックピクチャーCD

以下のディスクも再生できます。

- ビデオフォーマットまたはVRフォーマットで記憶されているDVD-R/RWディスク
 - CD-DA（音楽用CD）フォーマットのCD-R/CD-RW ディスク
 - 動画/音楽/画像ファイルが記録されているDVD-R/-RWディスク
- WMA DVD-R/-RW、およびCD-R/-RWに記録されているWMAファイル
- MP3 DVD-R/-RW、およびCD-R/-RWに記録されているMP3ファイル
- ディスクによっては再生できないものもあります。

- 上記以外のディスクは再生できません。
- CDなどの8cmのディスクを再生する際には、市販のアダプターを使用しないでください。アダプターを使用すると、取り出せなくなる場合があります。
- 上記のディスクでも、DVD-RAM や規格外のディスクなどは再生できません。
- 本機はNTSC テレビ方式に適合しています。他のテレビ方式（PAL、SECAM）用のディスクは再生できません。
- ディスクレーベル面に「CD ロゴ」マークのはいったものなどJIS規格に合致したディスクをご使用ください。
- 特殊な構造をしたディスクは使用しないでください。取り出せなくなる場合があります。
- UDF（ユニバーサルディスクフォーマット）に準拠しているディスクに記録してください。
- DVD レコーダーで編集（部分消去など）した映像を再生すると、映像のつなぎ目で一瞬止まることがあります。
- DVD レコーダーなどで編集した映像が編集したとおりに再生されないことがあります。

本機のリージョン番号は2です。DVD ディスクに国や地域ごとに割り当てられている番号（リージョン番号）が表示されている場合には、表示されている番号の中に  または  が含まれていないと、本機では再生できません。



ディスクに関する用語について

DVD ビデオディスクには、**タイトル**という大きい区切りと**チャプター**という小さな区切りがあります。音楽CDには、**トラック**という区切りがあります。それぞれの区切りには番号が割り当てられており、タイトル番号、チャプター番号、トラック番号といいます。

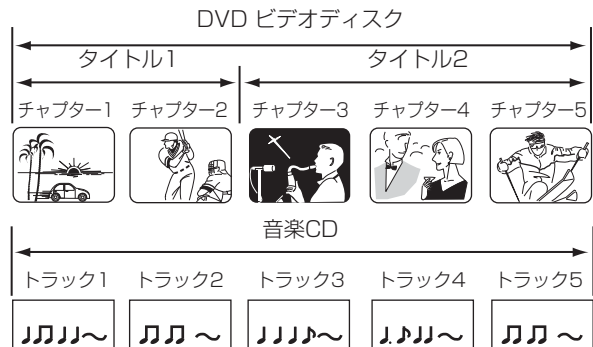

ディスクの取り扱いについて

ディスクの持ちかた

ディスクを装着したり取り出すときは、表面（再生面）に手を触れないでください。

ディスクのお手入れのしかた

ディスクについた指紋やほこりなどにより、音質や画質が低下したり途切れることがあります。柔らかい乾いた布で、ディスクの中心から外側に向かって軽く拭き取ってください。

ディスクの保管のしかた

ほこり・傷・変形などを防ぐため、必ず専用のケースに入れて保管し、次のような場所には置かないでください。

- 直射日光のあたる場所
- 湿気やほこりの多い場所
- 暖房機のそば

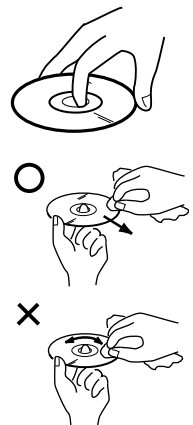

ご注意

- ディスクに傷をつけないでください。
- ディスクの再生面を汚したり、ラベル面に紙やセロテープを貼らないでください。
- ディスクを曲げたり反らせたりしないでください。
- ディスクに熱を加えないでください。

パソコンで作成したディスクの再生について

- レコーダー、またはパソコンで記録したディスクを再生できないことがあります（原因：ディスクの特性、傷、汚れ、プレーヤーのレンズの汚れ、または結露など）。
- パソコンで記録したディスクは、アプリケーションの設定、および環境によっては再生できないことがあります。正しいフォーマットで記録してください（詳細はアプリケーションの発売元にお問い合わせください）。

再生できるファイル

- ISO9660レベル1/ レベル2のCD-ROMファイルシステムおよび拡張フォーマット（Joliet/Romeo）に準拠して記録されたディスクだけ再生できます。
- DRM（DRM（Digital Rights Management）コピープロテクトは著作権保護のための技術で、違法な複製を防止するため録音時に使用したPCなどの機器以外での再生を制限する機能です。詳しくは、録音に使用した機器・アプリケーションの取扱説明書やヘルプなどをご覧ください。）で保護されているファイルは再生できません。
- フォルダーは1枚のディスクで最大299フォルダーまで認識できます。ファイルは1フォルダー内に最大648ファイルまで認識できます。ただし、フォルダーの構成によってはフォルダーまたはファイルを認識できないことがあります。
- フォルダー名およびファイル名を表示できます。ただし、半角英数字以外の文字は表示できません。半角英数字以外で入力されているフォルダー名およびファイル名は[F_001]または[FL_001]などに置き換えて表示されることがあります。また、文字化けして表示されることもあります。

画像ファイルの再生について

DVD-R/-RW、CD-R/-RWに記録されているJPEG ファイルを再生できます。

JPEG ファイルの再生について

- 画像ファイルを保存する形式（画像フォーマット）です。
- フジカラーCD、コダックピクチャーCD、またはCD-R/-RWに記録されているファイルを再生できます。
- 総ピクセル数が3072 × 2048ピクセル以下のベースラインJPEG およびExif2.2（デジタルスチルカメラ用画像ファイルフォーマット規格（Exif）Ver2.2、JEIDA-49-1998（社）電子情報技術産業協会JEITA）に準拠しているJPEGの再生に対応しています。
- 拡張子「.jpg」または「.JPG」が付いているファイルを再生できます。
- プログレッシブJPEGには対応していません。
- 容量が大きいファイルは再生するまでに時間がかかることがあります。
- 縦横比が異なるJPEGファイルを再生したときは、画像の縦または横に黒い帯を付けて表示することがあります。

音楽ファイルの再生について

DVD-R/-RW、CD-R/-RWに記録されているWMAファイル、MP3 ファイルを再生できます。

Windows Media Audio (WMA) ファイルの再生について

- 米国Microsoft Corporationによって開発された音声圧縮技術です。
- Windows Media Player Ver.7、7.1、Windows Media Player for Windows XP、またはWindows Media Player 9 Seriesを使ってエンコードできます。
- 米国Microsoft Corporationの認証を受けたアプリケーションを使ってエンコードしてください。認証されていないアプリケーションを使うと正しく動作しないことがあります。
- サンプリング周波数32 kHz、44.1 kHz、または48 kHzで記録されているファイルに対応しています。
- 可変ビットレート（VBR: Variable Bit Rate）およびロスレスエンコーディング（loss-less encoding）には対応していません。
- 拡張子「.wma」または「.WMA」が付いているファイルだけ再生できます。

MP3 (MPEG-1 Audio Layer-3) ファイルの再生について

- サンプリング周波数32 kHz、44.1 kHz、または48 kHzで記録されているファイルに対応しています。
- 可変ビットレート（VBR: Variable Bit Rate）には対応していません（再生できても表示窓の時間表示が速くなったり、遅くなったりします）。
- 拡張子「.mp3」または「.MP3」が付いているファイルだけ再生できます。
- 音質的には、128 kbps以上の記録ビットレートをお勧めします。

コピーコントロールCD について

当製品は音楽CD規格に準拠して設計されています。CD規格外ディスクの動作保証および性能保証は致しかねます。

この製品には、米国特許およびRovi Corporationのその他の知的財産権によって保護されたコピー防止技術が使用されています。リバースエンジニアリングや分解は禁止されています。

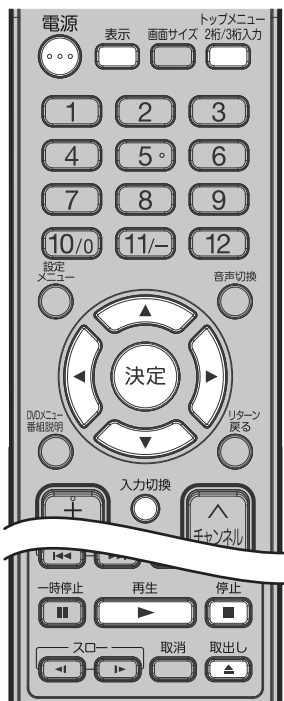

準備

- 電源を押して、電源を入れます。
- 入力切替を押して、DVDモードを選びます。

1

ディスクをディスクスロットに差し込む。
ディスクのプリントされたラベル面を前面にして下さい。

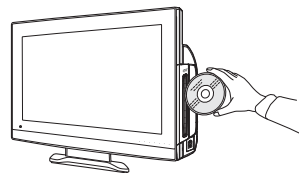

- ディスクを挿入すると、自動的にDVDモードに切り換わります。

画面表示が「▲」から「読込中」に変わり、再生が始まります。

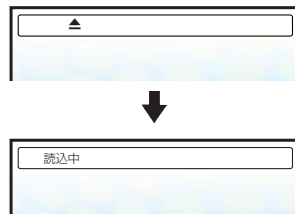

- ディスクによっては自動で再生が始まらないものもあります。その場合は**再生 (▶)**を押してください。
- ディスクがメニュー機能を持っている場合、**トップメニュー**を押すと画面上にメニュー画面が表示されます。この場合は、▲、▼、◀、▶、**決定**を使いメニューを操作します。(ディスクの仕様によりメニュー画面が表示されないことがあります。)
- DTSストリームが記録されたディスクでは、再生しても本体スピーカーからは音声は出ません。DTS音声は、デジタル音声同軸出力端子からのみ出力されますので、DTS音声を楽しむには、DTSデコーダー内蔵のAVアンプが必要です。

2

再生を止めるには

停止 (■) を押す。

オートリジューム機能により、もう一度**再生 (▶)**を押すと止めたところから再生が始まります。また、ディスクを取り出してもDVD 5枚分の停止した場所を記憶しています(ラストメモリー機能)。次回、そのディスクを入れると、取り出す前に停止した場所から再生を始めます。

停止 (■) をもう1回押すと、この機能は解除されます。

ディスクを取り出すには

取出し (▲) を押す。

ディスクが排出されます。

- 粗悪なディスクを使用すると、ディスクを取り出せなくなる場合があります。ディスクが取り出せなくなったときは、**再生 (▶)** を押しディスクを再生させた後、**取出し (▲)** を押してください。

ディスク再生中の画面表示のしかた

再生中に**表示**を押す。

画面上に経過時間や残量が表示されます。

- ディスクまたはファイルによっては押すたびに表示内容が切り換わります。
- **画面表示を消すには**
画面表示中に**表示**を押す。

ご注意

- もし、再生出来ないディスクを入れた場合、「このディスクは再生できません」、「本機とディスクのリージョンNo. (地域番号) が違うので再生できません」、「視聴制限がかかっています」がそのディスクのタイプにより画面に表示されます。場合によっては、再度、ディスクをチェックしてください(33、34ページを参照してください)。
- ディスクによっては再生が始めるまで、1分間程かかることがあります。
- 片面ディスクの読み取り面を前面にして差し込んだ場合、「読込中」が約20秒間、画面上に表示されます。そして、「このディスクは再生できません」が画面上に続いて表示されます。正しく入れ直してください。
- DVDディスクによってはディスク制作者の意図により再生状態が決められており、本機はディスク制作者が意図した内容にしたがって再生を行うため、操作したとおりに動作しないことがあります。DVDディスク付属の取扱説明書を参照してください。
- DVDビデオの停止した場所だけ記憶できます。
- 停止した場所を記憶できないディスクがあります。記憶できる枚数の制限を越えたときは、古い記憶に上書きされます。

便利な再生のしかた

サーチ

DVDは画像を見ながら早送りまたは早戻しができます。
音楽CDの場合は、音声を聞きながら早送りまたは早戻しができます。

再生中に**サーチ** (◀◀/▶▶) を押す。

2倍速再生になります。

さらにボタンを押すことによって、再生する速さが4段階に変わります。

- DVD の字幕は再生されません (2倍速再生時は字幕が表示されます)。
- **再生** (▶) を押すと通常の再生に戻ります。

静止画再生

一瞬の場面など、画像を止めてじっくり見ることができます。

再生中に**一時停止** (||) を押す。

- **再生** (▶) を押すと通常の再生に戻ります。

コマ送り再生

1コマずつ再生することができます。

静止画再生中に**サーチ** (◀◀/▶▶) を押す。

押す度に画像をコマ送りします。

- 音声は再生されません。
- **再生** (▶) を押すと通常の再生に戻ります。

スロー再生

スローモーションで再生ができます。

静止画再生中または通常の再生中に**スロー** (◀◀/▶▶) を押す。

再生の速さが1/16倍になります。

さらにボタンを押すことによって、スローモーションの速さが1/8倍、1/4倍、1/2倍の順に変わります。

- 音声は再生されません。
- **再生** (▶) を押すと通常の再生に戻ります。
- **一時停止** (||) を押すと静止画再生に戻ります。

頭出し再生 (スキップ)

押した回数だけチャプター/トラックを飛び越して頭出し再生します。

再生中に**スキップ** (◀◀/▶▶) を押す。

- **スキップ** (◀◀) で現在のチャプター/トラックの先頭から再生が始まります。続けて再度押すと、1つ前のチャプター/トラックの先頭から再生が始まります。
- **スキップ** (▶▶) で1つ先のチャプター/トラックの先頭から再生が始まります。

ご注意

- 操作中、画面に「この操作は出来ません」または「この操作はディスクによって禁止されています」が表示される場合があります。本機またはディスクが、操作を一時的に禁止しているときなどに表示します。
- 音楽CDやMP3/WMA CDでは、コマ送り再生やスロー再生ができません。



ズーム再生/頭出し再生のしかた/音声設定と字幕言語の切り換え

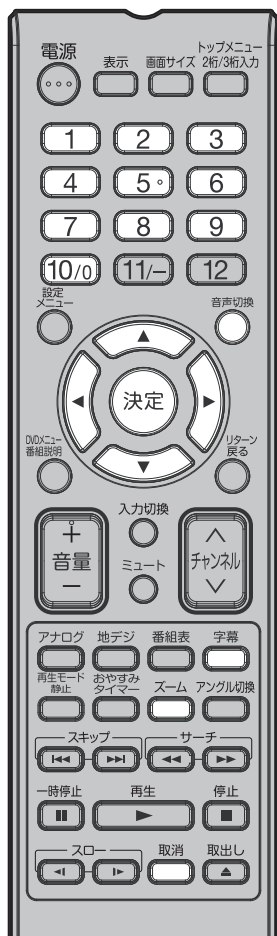

ご注意

- ディスクによってはズーム再生/頭出し再生ができないことがあります。
- 何回か字幕切換または音声切換を押しても、好きな言語が見つからない時は、ディスクにはその言語は記録されていません。
- ディスクを取り出した場合、切り換えた音声言語または字幕言語は取消され、初期設定言語になります。ラストメモリー記憶がある場合、初期設定言語に戻りません。
- DVD ディスクにより、字幕を「オフ」にすることができない場合や複数の言語が記録されていても字幕言語を切り換えることができない場合があります。DVD ディスクを再生中にタイトルを変更したり、ディスクを出したり入れたりした場合、字幕言語が切り換わることがあります。
- 場合により、字幕言語を切り換えてもすぐに切り換わらない場合があります。

ズーム再生

画面の一部を拡大できます。
拡大する位置も変更できます。

- 1 再生中に**ズーム**を押す。
中心部が拡大されます。
ズームを繰り返し押しすと、さらに大きく拡大できます。
(2倍→4倍→通常)

- 2 ▲/▼/◀/▶ でズームポイントを移動する。
● 通常の再生に戻すには、**ズーム**を繰り返し押しします。

頭出し再生

再生したい位置を指定して頭出しできます。
お好みのタイトルやチャプター、トラックを指定し頭出しをします。

- 1 再生中にまたは停止中に**数字ボタン** (0~9) を押して番号を入力する。
● 間違った番号を入れてしまった時は、**取消**を押してください。
● 各番号はディスクの取扱説明書を参照してください。

- 2 **決定**を押す。
指定したところから再生が始まります。
● 番号を入力してから2秒以上経過すると自動で再生を始めます。
● DVDディスクのチャプターサーチでは、再生中のタイトル内のチャプターだけを指定できます。

音声言語の切り換え

複数の音声で記録されているディスクでは、お好みの言語や音声方式に切り換えることができます。

- 再生中に**音声切換**を押す。
現在の音声設定が表示されます。
● 押すたびに音声切り換わります。

字幕言語

字幕言語の切り換え

複数の字幕言語が記録されているディスクでは、お好みの字幕言語に切り換えることができます。

- 再生中に**字幕**を繰り返し押し、お好みの字幕言語に切り換える。
● 押すたびに字幕が切り換わります。

字幕表示の切り換え

字幕が記録されているディスクでは、字幕を表示したり消したりすることができます。

- 再生中に**字幕**を繰り返し押し、「オフ」を表示させる。

タイトル選択/DVD メニュー/アングル切り換え

タイトル選択

DVD ディスクによっては、2つ以上のタイトルが記録されています。そのディスクにタイトルメニューが記録されている場合、お好みのタイトルを選ぶことができます。

- 1 再生中または停止中に**トップメニュー**を押す。
タイトルメニューが表示されます。
- 2 ▲/▼/◀/▶ で好きなタイトルを選ぶ。
- 3 **決定**を押す。
選んだタイトルの再生が始まります。

DVD メニュー

DVD ディスクによっては、DVD メニューを使ってディスク内容を選ぶことができます。これらのディスクは、DVD メニューを使って字幕言語や音声言語を選ぶことができます。

- 1 再生中または停止中に**DVD メニュー**を押す。
DVD メニューが表示されます。
● 再び再生を始めるには、再度**DVD メニュー**を押します。
- 2 ▲/▼/◀/▶ で好きな項目を選ぶ。
- 3 **決定**を押す。
次のメニュー画面があるときは、項目をセットするまで手順2と手順3を繰り返します。

アングル切り換え

複数のアングルが記録されているディスクでは、お好みのアングルに切り換えて見るすることができます。

- 1 再生中に**アングル切替**を押す。
現在のアングルが表示されます。
- 2 **アングル切替**を繰り返し押し、お好みのアングルに切り換える。



ご注意

- DVD ディスクによっては、複数のアングルが記録されていても、アングルを変更できない場合があります。
- DVD ディスクによっては、タイトルメニューを選ぶことができない場合があります。
- DVD ディスクによっては、ディスク付属の取扱説明書内で「タイトルメニュー」が単に、「タイトル」または「メニュー」という名前で呼ばれる場合があります。
- VRフォーマットのDVDディスクの場合、**DVDメニュー**を押すと、ディスクナビゲーターメニューを表示します。

ディスクナビゲーターを使って再生する

ディスクを再生する



1 **設定** を押し、ホームメニューを表示する。

▲/▼/◀/▶ で
「ディスクナビゲーター」
を選び、**決定** を押す。



2

▲/▼ でディスクナビ
ゲーターの種類を選び、
決定 を押す。

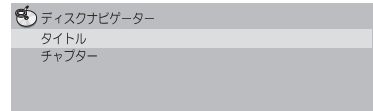

3

▲/▼/◀/▶ また
は**数字 (1~6)**
でタイトル、チャプタ
ー、またはトラックを指
定し、**決定** を押す。

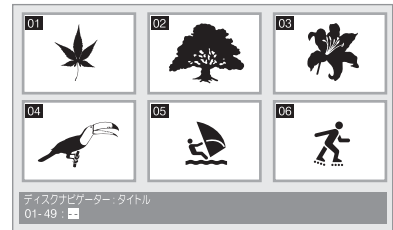

● ディスクナビゲーターの表示内容はディスクによって異なりま
す。

● ページを切り換えるに
は、◀◀または▶▶を
押します。

4

● 1つ前の画面に戻るには、**リターン**を押します。

● ディスクナビゲーターを終了するには、**設定**を押します。

メモ

- ディスクナビゲーターを表示できないDVDビデオがあります。

ディスクナビゲーターを使って再生する (つづき)

ファイルを再生する

1 **設定**を押し、ホームメニューを表示する。

▲/▼/◀/▶で「ディスクナビゲーター」を選び、**決定**を押す。



2

▲/▼でフォルダーを選び、**決定**を押す。

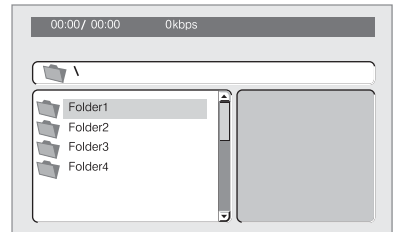

3

▲/▼でファイルを選び、**決定**を押して再生する。

- JPEG ファイルを再生したときは、画像が自動で切り替わります (スライドショー再生)。

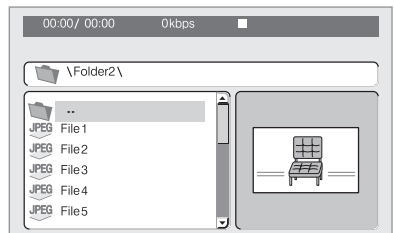

4

- 1つ前の画面に戻るには、◀を押します ([戻る] を選んで、**決定**を押しても戻ります)。
- ディスクナビゲーターを終了するには、**設定**を押します。

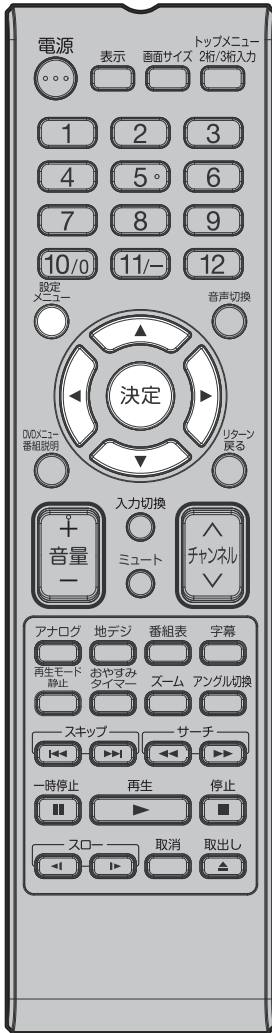

メモ

- 1枚のディスクに音楽ファイルとJPEGファイルが記録されているときは同時に再生できます。音楽ファイルを選んでからJPEGファイルを選んで再生してください。

再生モード機能を使って再生する

再生モード画面を表示する

- 再生中に**再生モード**を押します。
- ホームメニューから「再生モード」を選び、**決定**を押しても表示できます。



指定した箇所を繰り返し再生する (A-B リピート再生)

1 つのタイトルまたはトラック内の指定した箇所を繰り返し再生します。

1

再生中に**再生モード**を押し、再生モード画面を表示する。

2

▲/▼ で「A-B リピート」を選び、**決定**または▶を押す。

3

▲/▼ で「A (開始箇所)」(A-Bリピート再生を始める箇所)を選び**決定**を押す。

▲/▼ で「B (終了箇所)」(A-Bリピート再生を終了したい箇所)を選び**決定**を押す。

● A-B リピート再生が始まります。

● A-B リピート再生を解除するには、「オフ」を選んで、**決定**を押します。

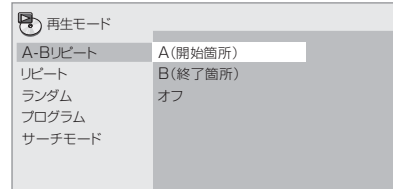

4

メモ

- 再生モード機能が動かないディスクまたはファイルもあります。
- MP3/WMA CDでは、A-Bリピート操作ができません。

再生モード機能を使って再生する (つづき)

繰り返し再生する (リピート再生)

1 再生中に**再生モード**を押し、再生モード画面を表示する。

2 ▲/▼ で「リピート」を選び、**決定**または▶を押す。

▲/▼ でリピート再生の種類を選び、**決定**を押す。

● リピート再生が始まります。

● リピート再生を解除するには、「リピートオフ」を選んで、**決定**を押します (再生を停止すると自動で解除されます)。

3 ● リピート再生の種類は、ディスクおよびファイルによって異なります。

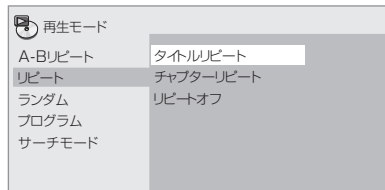

順不同に再生する (ランダム再生)

1 **再生モード**を押し、再生モード画面を表示する。

2 ▲/▼ で「ランダム」を選び、**決定**または▶を押す。

▲/▼ でランダム再生の種類を選び、**決定**を押す。

● ランダム再生が始まります。

● ランダム再生を解除するには、「ランダムオフ」を選んで、**決定**を押します (再生を停止すると自動で解除されます)。

3 ● ランダム再生の種類は、ディスクまたはファイルによって異なります。

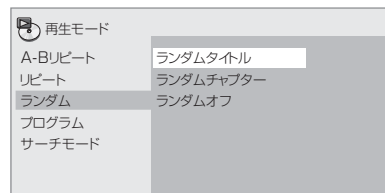

メモ

- プログラムした内容は順不同に再生できません (プログラム再生中はランダム再生できません)。
- ランダム再生中は同じタイトル、チャプター、またはトラックを再生することがあります。

お好みの順に再生する（プログラム再生）



1 再生モードを押し、再生モード画面を表示する。

2 ▲/▼ で「プログラム」を選び、決定または▶を押す。

▲/▼ で「プログラム
入力・編集」を選び、**決定**を押す。

- 「プログラム入力・編集」画面はディスクまたはファイルによって異なります。

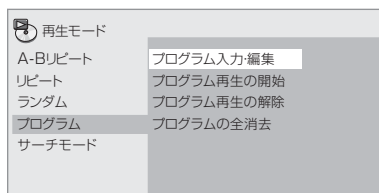

3

▲/▼/◀/▶ で再生したいタイトル、チャプター、トラック、またはファイルを選び、**決定**を押す。

- プログラムを追加するには、追加する位置（プログラムステップ）

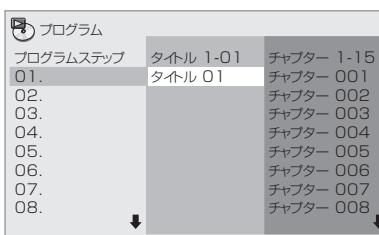

を選んでから、タイトル、チャプター、またはトラックを選んで、**決定**を押します（ファイルのときは一番下に追加されます）。

- 1つ前の画面に戻るには、リターンを押します。入力中に戻るとプログラムした内容は削除されます。
- プログラムを削除するには、削除したいプログラムステップを選んで、**取消**を押します。

4

再生を押す。

- すでにプログラムされている内容を再生するには、プログラム画面から「プログラム再生の開始」を選んで、**決定**を押します。
- 通常の再生に戻すには、プログラム画面から「プログラム再生の解除」を選んで、**決定**を押します。プログラムした内容は残ります。

5

- プログラムした内容をすべて消去するには、プログラム画面から「プログラムの全消去」を選んで、**決定**を押します。

メモ

- プログラムした内容を繰り返し再生できます。プログラム再生中に再生モード画面の「リピート」から「プログラムリピート」を選びます。
- プログラムした内容は順不同に再生できません（プログラム再生中はランダム再生できません）。

再生モード機能を使って再生する (つづき)

番号または時間を指定して再生する (サーチモード)

タイトル、チャプター、トラック、またはファイルの番号や時間を指定して再生できます。



1 再生中に**再生モード**を押し、再生モード画面を表示する。

2 ▲/▼ で「サーチモード」を選び、**決定**または ▶ を押す。

▲/▼ でサーチモードの種類を選び、**決定**を押す。

● サーチモードの種類は、ディスクまたはファイルによって異なります。

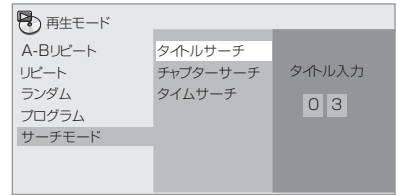

3 **数字 (0~9)** で再生したいタイトル、チャプター、トラック、またはフォルダーの番号または時間を入力し、**決定**を押す。

- 1 時間4 分 (64 分00 秒) を指定するときは、**6、4、0、0** を入力します。
- 再生が始まります。

4

メモ

- メニュー画面で指定できるDVDビデオがあります。

音場を設定する

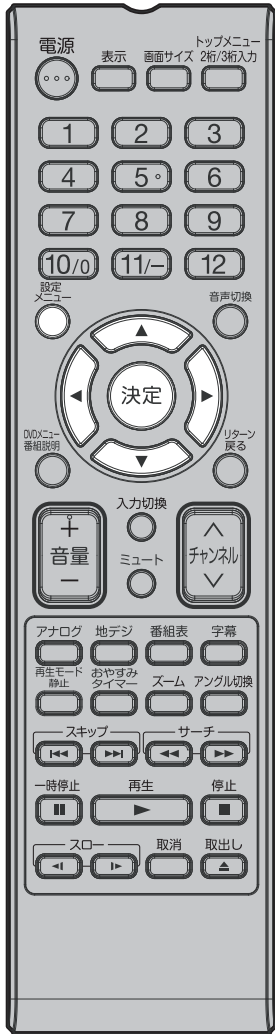

1 設定を押し、ホームメニューを表示する。

▲/▼/◀/▶で
「音場設定」選び、決定を押し。



2

▲/▼/◀/▶で
設定を変更し、決定を押し。



3

4 設定を押しして変更を確定する。
● 変更した設定が保存されます。

音場設定の項目

設定項目 (設定値)	
イコライザー (オフ/ロック/ ポップ/ライブ/ダンス/テクノ/ クラシック/ソフト)	聞く音楽のジャンルにあわせて選んでください。
オーディオDRC (大/中/小/オフ)	<ul style="list-style-type: none"> ● 大きい音を小さく、小さい音を大きくして再生します。たとえば、深夜に映画を見るときに変更します。 ● ドルビーデジタル音声にだけ効果があります。 ● 接続しているAV アンプ、またはスピーカーの音量などによって効果が異なります。切り換えながらもっとも効果のある設定に変更してください。
ダイアログ (大/中/小/オフ)	セリフの音が小さくて聞き取りにくいときに変更します。

太字=お買い上げ時の設定

メモ

- ディスクまたはファイルによっては効果が少ないことがあります。
- デジタル音声出力端子 (同軸) から出力される音声にも効果があります。

画質を調整する

1 設定を押し、ホームメニューを表示する。

▲/▼/◀/▶で
「画質調整」を選び、
決定を押す。



2

▲/▼/◀/▶で
設定を変更し、決定を
押す。

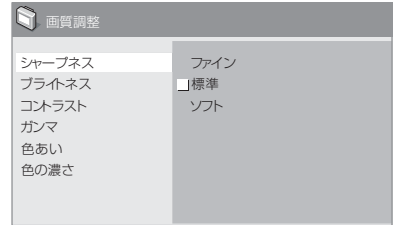

3

4 設定を押して、変更を確定する。
●変更した設定が保存されます。

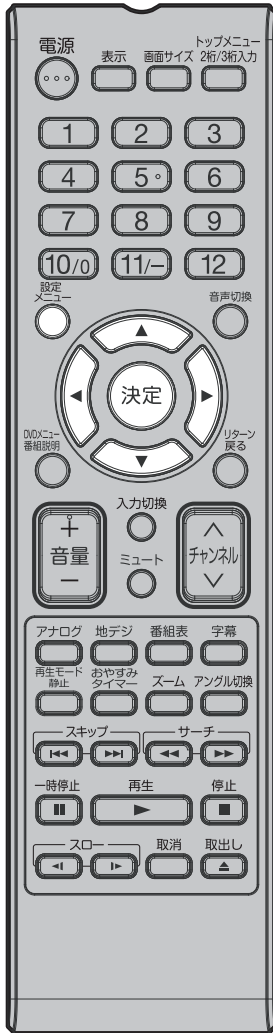
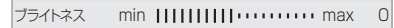

画質調整の項目

調整項目 (調整値)	
シャープネス (ファイン/標準/ソフト)	画像の鮮明度を調整します。
ブライトネス (- 20 ~ + 20*)	画面の明るさを調整します。
コントラスト (- 16 ~ + 16*)	最も明るい部分と最も暗い部分との明るさの比率を調整します。
ガンマ (- 3 ~ + 3*)	画像の暗い部分の見えかたを強調します。
色あい (緑9 ~ 赤9*)	緑色と赤色のバランスを調整します。
色の濃さ (- 9 ~ + 9*)	色の濃さを調整します。色のりの多いアニメなどで効果があります。

太字=お買い上げ時の設定

*=お買い上げ時は0に設定されています。

メモ

- ディスク、またはファイルによっては効果が少ないことがあります。

設定を変更する（初期設定）



初期設定画面を操作する

再生中は「初期設定」を選ばません。ディスクを停止してから操作してください。

- 1 **設定**を押して、ホームメニューを表示する。
- 2 **▲/▼/◀/▶**で「初期設定」を選び、**決定**を押す。
- 3 **▲/▼/◀/▶**で項目を選び、**決定**を押す。

デジタル音声出力

[デジタル出力]

オン： デジタル音声出力端子から音声を出力します。

オフ： デジタル音声出力端子から音声を出力しません。

[Digital 出力]

Digital： ドルビーデジタル音声を出力します。接続しているAV アンプがドルビーデジタル音声に対応しているときに選びます。

Digital> PCM： ドルビーデジタル音声をリニアPCM音声に変換して出力します。接続しているAV アンプがドルビーデジタル音声に対応していないときに選びます。

- ドルビーラボラトリーズからの実施権に基づき製造されています。Dolby、ドルビー及びダブルD記号はドルビーラボラトリーズの商標です。

[DTS 出力]

DTS： DTS音声を出力します。接続しているAV アンプがDTS音声に対応しているときに選びます。

オフ： DTS音声をリニアPCM 音声に変換して出力します。接続しているAV アンプがDTS 音声に対応していないときに選びます。

ご注意

- 接続しているAV アンプがDTS 音声に対応していないときは [オフ] に設定してください。[DTS] に設定するとノイズが発生することがあります。

[96 kHz PCM出力]

96 kHz >48 kHz： 96 kHz 音声を48 kHz/44.1 kHz音声に変換して出力します。接続しているAVアンプが96 kHz音声に対応していないときに選びます。

96 kHz： 96 kHz 音声を出力します。接続しているAVアンプが96kHz音声に対応しているときに選びます。

[MPEG出力]

MPEG： MPEG音声を出力します。接続しているAVアンプがMPEG 音声に対応しているときに選びます。

MPEG>PCM： MPEG音声をリニアPCM音声に変換して出力します。接続しているAVアンプがMPEG音声に対応していないときに選びます。

映像出力

[テレビ画面]

- 4:3（レターボックス）： テレビ画面に対して横長に再生映像を表示します。上下に黒い帯が付きます。
- 4:3（パンスカン）： 画面の片側または両側の映像部分がカットされます。
- 16:9（ワイド）： ワイド画面の画像はフルサイズで表示されます。

ご注意

- ディスクが画面の縦横比の切り換えを許可しているときだけ設定が反映されます。ディスクのジャケットなどで確認してください。

言語

- 選んだ言語に変更されないディスクがあります。
- 言語をメニュー画面で変更するディスクがあります。メニュー画面で言語を変更してください。

[音声言語]

- 日本語： DVDビデオの音声を日本語で聞くとときに選びます。
- その他の言語： 136言語から選びます。「言語コード表」を見ながら操作します。DVDビデオに収録されていない言語を選んだときは、収録されているいずれかの言語に設定されます。

[字幕言語]

- 日本語： DVDビデオの字幕を日本語で表示するときに選びます。
- その他の言語： 136言語から選びます。「言語コード表」を見ながら操作します。DVDビデオに収録されていない言語を選んだときは、収録されているいずれかの言語に設定されます。

DVD メニュー言語

- 字幕言語に連動： DVDビデオのメニュー画面を [字幕言語] で選んでいる言語で表示するときに選びます。
- 日本語： DVDビデオのメニュー画面を日本語で表示するときに選びます。
- その他の言語： 136言語から選びます。「言語コード表」を見ながら操作します。DVDビデオに収録されていない言語を選んだときは、収録されているいずれかの言語に設定されます。

[字幕表示]

- オン： 字幕を表示するときに選びます。
- オフ： 字幕を表示しないときに選びます。ただし、字幕を強制的に表示するディスクもあります。

「その他の言語」を選んだとき

「言語コード表」（53ページ）の136言語から選びます。DVDビデオに収録されていない言語に設定したときは、収録されている言語で表示されます。

- 1) ▶で「その他の言語」を選び、**決定**を押す。
- 2) ◀/▶で「言語表」または「コード」を選びます。
 - コード番号しか表示されない言語があります。詳しくは「言語コード表」をご覧ください。
- 3) ▲/▼または数字(0~9)で言語コードを選び、**決定**を押す。

表示

[アングルマーク表示]

- オン： テレビ画面にマークを表示するときに選びます。
- オフ： テレビ画面にマークを表示しないときに選びます。

オプション

[視聴制限]

- 暗証番号： 視聴が制限されているディスクを再生するために必要な暗証番号を登録（変更）します。詳しくは「暗証番号を登録（変更）する」をご覧ください。
- レベル変更： 本機の視聴制限のレベルを変更します。詳しくは「視聴制限のレベルを変更する」をご覧ください。
- 国コード： 国を変更します。「国コード表」を見ながら操作します。

視聴制限のレベルを設けたDVDビデオがあります（ディスクジャケットなどで確認できます）。本機のレベルをDVDビデオよりも小さく設定すると視聴を制限できます。



メモ

- 暗証番号はメモしておくことをお勧めします。
- 暗証番号を忘れてしまったときは、視聴制限を解除できませんので、ドウシヤサービスセンターに相談してください。
- 視聴制限されている場面を飛ばして再生するDVDビデオがあります。
- 再生中に暗証番号を入力する画面が表示されるDVDビデオがあります。再生を続けるときは暗証番号を入力してください。

暗証番号を登録（変更）する

- ▲/▼ で「暗証番号」を選び、**決定**を押す。
- 数字(0~9) で暗証番号を入力し、**決定**を押す。
● 暗証番号を変更するときは、すでに登録している暗証番号を入力してから新しい暗証番号を入力します。

視聴制限のレベルを変更する

- ▲/▼ で「レベル変更」を選び、**決定**を押す。
- 数字(0~9)で暗証番号を入力し、**決定**を押す。
- ◀/▶でレベルを変更し、**決定**を押す。

視聴制限の国コードを変更する

「国コード表」を見ながら操作します。

- ▲/▼ で「国コード」を選び、**決定**を押す。
- 数字(0~9)で暗証番号を入力して、**決定**を押す。
- ▲/▼ で国コードを選び、**決定**を押す。

外部機器との接続

接続する前に

- 接続する機器の取扱説明書もよくお読みください。
- 接続の際は、必ず本機及び接続する機器の電源を切り、電源プラグをコンセントから抜いてください。電源を入れたままの接続は、スピーカーを傷めるおそれがあります。
- 接続するプラグは、各機器にしっかり差し込んでください。差し込みが不完全ですと、雑音が発生する恐れがあります。

接続した機器の映像を見るには

1 入力切換を押す。

2 ▲/▼ または番号ボタン (0-6) で入力信号を選ぶ。

- 6は内蔵DVDプレイヤーモードになります。

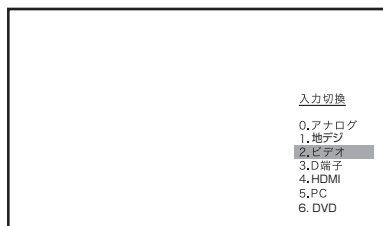

テレビとビデオデッキ／ビデオカメラ／DVDプレイヤー／衛星放送チューナーを接続する

本機背面

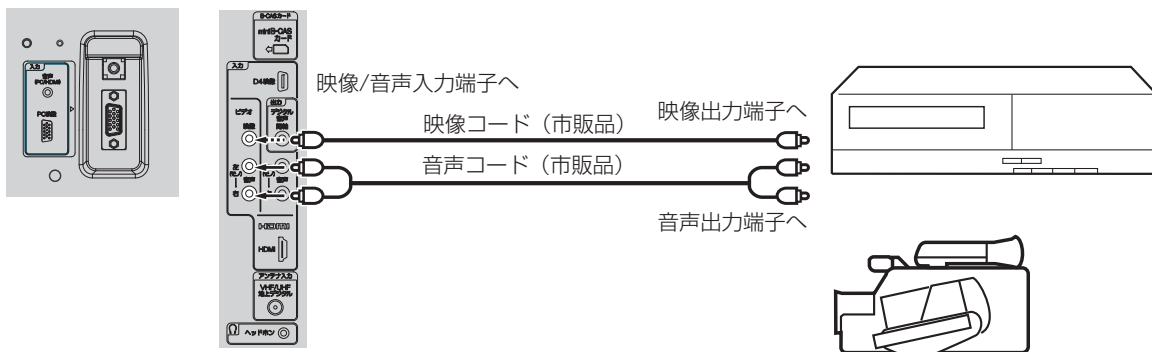

ご注意

- 外部機器との接続時に入出力端子を間違えて接続すると、故障の原因になりますのでご注意ください。
- 映像端子と音声端子を逆に接続しますと、映像も音声も出ません。映像、音声それぞれの端子が正しく接続されていることを確認してください。
- ステレオ機器と接続する場合、音声端子をL(左)、R(右)どちらに接続するのか、詳しくは接続する機器の取扱説明書をご覧ください。

テレビとD端子付きDVDプレーヤー／BS・110度CSデジタルチューナー／ケーブル放送チューナーを接続する

D4入力端子は、コンポーネント映像信号の480i、1080iとプログレッシブ映像信号の480p、720p信号に対応した信号が入力できます。

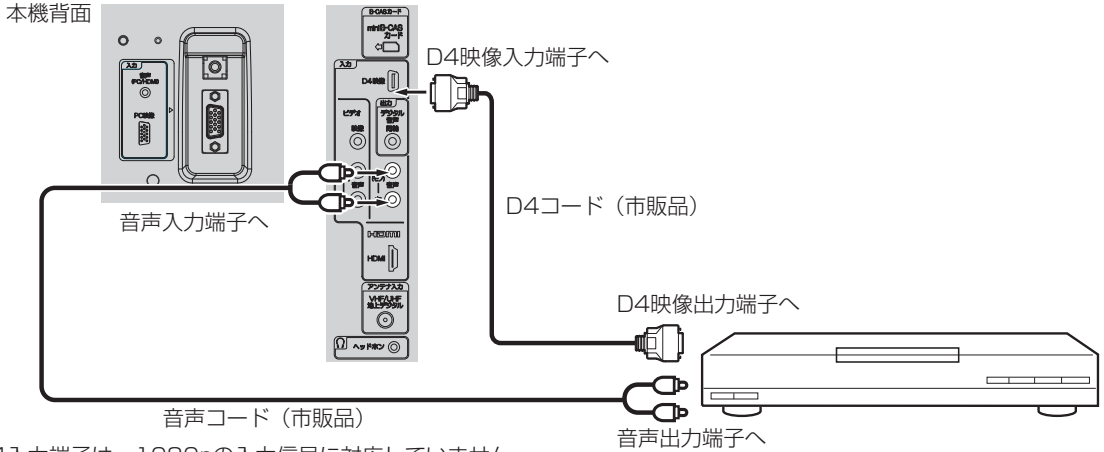

- D4入力端子は、1080pの入力信号に対応していません。
- HDMI、HDMI ロゴ、およびHigh-Definition Multimedia Interface は、HDMI Licensing, LLC の米国およびその他の国における商標または登録商標です。

テレビとHDMIまたはDVI対応機器を接続する

HDMI入力端子は、ブルーレイビデオなどのHDMI対応機器からデジタルビデオおよびデジタルオーディオ信号を入力できます。ただし、DVI機器と接続した場合や、DVI端子からHDMI端子へ変換した場合は、別途3.5Φmmステレオコードを接続する必要があります。

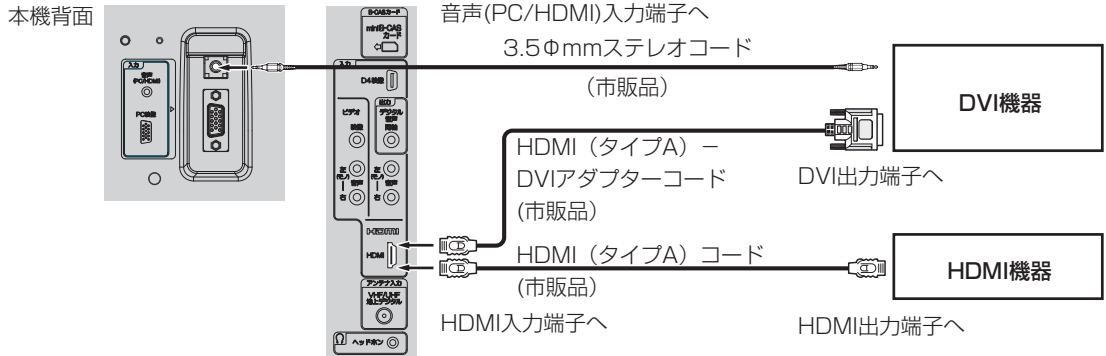

- HDMI入力端子は、1080pの入力信号に対応していません。

テレビとテレビゲーム機を接続する

本機は数多くのテレビゲーム機と接続できます。しかし、テレビゲーム機から出力されるさまざまな信号や今後の変化を考慮すると、下に例示した接続例にすべてのテレビゲーム機が含まれるわけではありません。本機とテレビゲーム機の取扱説明書をよくお読みください。

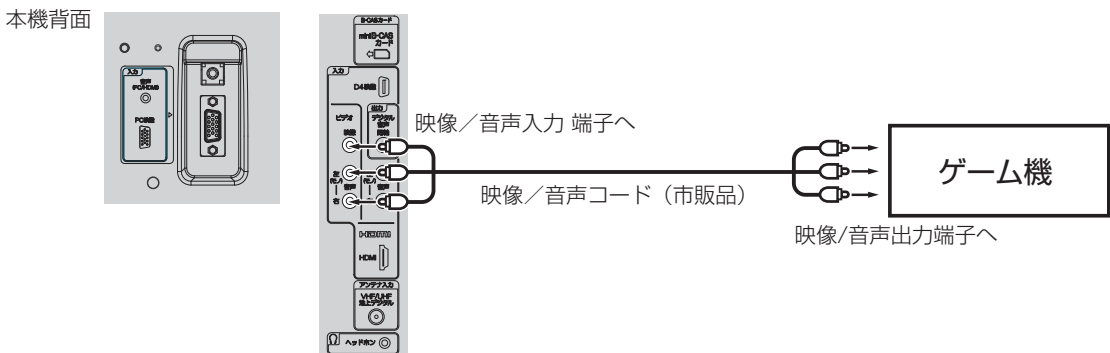

接続

テレビとオーディオシステムを接続する

MPEG-2 AAC対応のAVアンプと接続すると、デジタル放送の5.1chサラウンドを楽しむことができます。

- お買い上げ時のデジタル音声出力のフォーマットは「PCM」に設定されています。5.1chサラウンドを楽しむときには、設定を変更してください。(31ページの「デジタル音声出力」を参照してください)
- 外部機器 (HDMIまたはPC) の音声を外部スピーカーなどで出力したい場合には、外部機器から直接スピーカー側に接続していただく必要があります。

本機背面

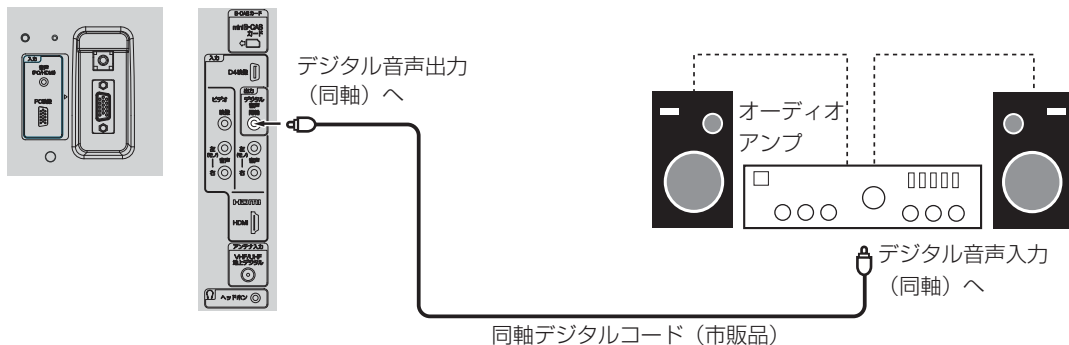

- 著作権が保護されている番組では、デジタル音声出力からの信号を録音できない場合があります。

テレビとパソコンを接続する

テレビをパソコンに接続する前に、パソコンの解像度と垂直同期周波数 (60Hz) を調整してください。VGAケーブルの片方をテレビのPC映像入力に、そしてもう片方をパソコンに接続してください。マルチメディア対応のパソコンの場合、本機のPC音声(PC/HDMI)入力端子とパソコンのAUDIO OUTジャックを3.5φmmステレオコードで接続してください。入力切換を押してPCモードを選択 (50ページを参照) し、パソコンの電源を入れてください。テレビをパソコンのモニターとして使用できます。

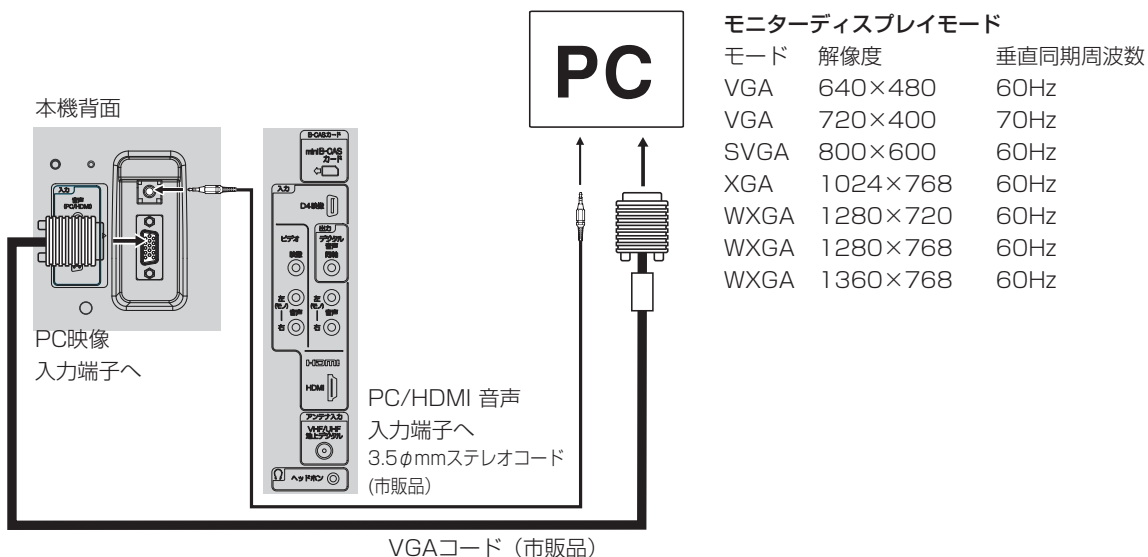

ご注意

- パソコンと接続する場合、本機とパソコンの取扱説明書をよくお読みください。
- モニターディスプレイモードは、パソコンの設定や性能により表示できる解像度が異なります。詳しくは、パソコンの取扱説明書をご確認ください。
- お使いのPCによっては、サポートしている解像度でも、正常に映像を表示出来ない場合があります。

言語および国コード表

言語コード表

言語名 (言語コード) 入力コード

Japanese (ja)	1001	Bhutani (dz)	0426	Kirghiz (ky)	1125	Sinhalese (si)	1909
English (en)	0514	Esperanto (eo)	0515	Latin (la)	1201	Slovak (sk)	1911
French (fr)	0618	Estonian (et)	0520	Lingala (ln)	1214	Slovenian (sl)	1912
German (de)	0405	Basque (eu)	0521	Laothian (lo)	1215	Samoan (sm)	1913
Italian (it)	0920	Persian (fa)	0601	Lithuanian (lt)	1220	Shona (sn)	1914
Spanish (es)	0519	Finnish (fi)	0609	Latvian (lv)	1222	Somali (so)	1915
Chinese (zh)	2608	Fiji (fj)	0610	Malagasy (mg)	1307	Albanian (sq)	1917
Dutch (nl)	1412	Faroese (fo)	0615	Maori (mi)	1309	Serbian (sr)	1918
Portuguese (pt)	1620	Frisian (fy)	0625	Macedonian (mk)	1311	Siswati (ss)	1919
Swedish (sv)	1922	Irish (ga)	0701	Malayalam (ml)	1312	Sesotho (st)	1920
Russian (ru)	1821	Scots-Gaelic (gd)	0704	Mongolian (mn)	1314	Sundanese (su)	1921
Korean (ko)	1115	Galician (gl)	0712	Moldavian (mo)	1315	Swahili (sw)	1923
Greek (el)	0512	Guarani (gn)	0714	Marathi (mr)	1318	Tamil (ta)	2001
Afar (aa)	0101	Gujarati (gu)	0721	Malay (ms)	1319	Telugu (te)	2005
Abkhazian (ab)	0102	Hausa (ha)	0801	Maltese (mt)	1320	Tajik (tg)	2007
Afrikaans (af)	0106	Hindi (hi)	0809	Burmese (my)	1325	Thai (th)	2008
Amharic (am)	0113	Croatian (hr)	0818	Nauru (na)	1401	Tigrinya (ti)	2009
Arabic (ar)	0118	Hungarian (hu)	0821	Nepali (ne)	1405	Turkmen (tk)	2011
Assamese (as)	0119	Armenian (hy)	0825	Norwegian (no)	1415	Tagalog (tl)	2012
Aymara (ay)	0125	Interlingua (ia)	0901	Occitan (oc)	1503	Setswana (tn)	2014
Azerbaijani (az)	0126	Interlingue (ie)	0905	Oromo (om)	1513	Tonga (to)	2015
Bashkir (ba)	0201	Inupiak (ik)	0911	Oriya (or)	1518	Turkish (tr)	2018
Byelorussian (be)	0205	Indonesian (in)	0914	Panjabi (pa)	1601	Tsonga (ts)	2019
Bulgarian (bg)	0207	Icelandic (is)	0919	Polish (pl)	1612	Tatar (tt)	2020
Bihari (bh)	0208	Hebrew (iw)	0923	Pashto, Pushto (ps)	1619	Twi (tw)	2023
Bislama (bi)	0209	Yiddish (ji)	1009	Quechua (qu)	1721	Ukrainian (uk)	2111
Bengali (bn)	0214	Javanese (jw)	1023	Rhaeto-Romance (rm)	1813	Urdu (ur)	2118
Tibetan (bo)	0215	Georgian (ka)	1101	Kirundi (rn)	1814	Uzbek (uz)	2126
Breton (br)	0218	Kazakh (kk)	1111	Romanian (ro)	1815	Vietnamese (vi)	2209
Catalan (ca)	0301	Greenlandic (kl)	1112	Kinyarwanda (rw)	1823	Volapuk (vo)	2215
Corsican (co)	0315	Cambodian (km)	1113	Sanskrit (sa)	1901	Wolof (wo)	2315
Czech (cs)	0319	Kannada (kn)	1114	Sindhi (sd)	1904	Xhosa (xh)	2408
Welsh (cy)	0325	Kashmiri (ks)	1119	Sangho (sg)	1907	Yoruba (yo)	2515
Danish (da)	0401	Kurdish (ku)	1121	Serbo-Croatian (sh)	1908	Zulu (zu)	2621

国コード表

国コード、および入力コード

アメリカ (us)	2119	カナダ (ca)	0301	チリ (cl)	0312	メキシコ (mx)	1324
アルゼンチン (ar)	0118	韓国 (kr)	1118	デンマーク (dk)	0411	ロシア (ru)	1821
イギリス (gb)	0702	シンガポール (sg)	1907	ドイツ (de)	0405	ブラジル (br)	0218
イタリア (it)	0920	スイス (ch)	0308	日本 (jp)	1016	フランス (fr)	0618
インド (in)	0914	スウェーデン (se)	1905	ニュージーランド (nz)	1426	ベルギー (be)	0205
インドネシア (id)	0904	スペイン (es)	0519	ノルウェー (no)	1415	ポルトガル (pt)	1620
オーストラリア (au)	0121	タイ (th)	2008	パキスタン (pk)	1611	香港 (hk)	0811
オーストリア (at)	0120	台湾 (tw)	2023	フィリピン (ph)	1608	マレーシア (my)	1325
オランダ (nl)	1412	中国 (cn)	0314	フィンランド (fi)	0609		

その他

地上デジタル放送チャンネル一覧表

都道府県	チャンネル番号	放送局	都道府県	チャンネル番号	放送局	都道府県	チャンネル番号	放送局
北海道 (帯広)	3	NHK総合・帯広	宮城	3	NHK総合・仙台	千葉	1	NHK総合・東京
	2	NHK教育・帯広		2	NHK教育・仙台		2	NHK教育・東京
	1	HBC帯広		1	TBCテレビ		4	日本テレビ
	5	STV帯広		8	仙台放送		6	TBS
	6	HTB帯広		4	ミヤギテレビ		8	フジテレビジョン
	8	UHB帯広		5	KHB東日本放送		5	テレビ朝日
	7	TVH帯広		1	NHK総合・秋田		7	テレビ東京
北海道 (釧路)	3	NHK総合・釧路		秋田	2		NHK教育・秋田	3
	2	NHK教育・釧路	4		ABS秋田放送		12	放送大学
	1	HBC釧路	8		AKT秋田テレビ		1	NHK総合・東京
	5	STV釧路	5		AAB秋田朝日放送		2	NHK教育・東京
	6	HTB釧路	1	NHK総合・山形	4		日本テレビ	
	8	UHB釧路	2	NHK教育・山形	6	TBS		
	7	TVH釧路	4	YBC山形放送	8	フジテレビジョン		
北海道 (北見)	3	NHK総合・北見	山形	5	YTS山形テレビ	5	テレビ朝日	
	2	NHK教育・北見		6	テレビユー山形	7	テレビ東京	
	1	HBC北見		8	さくらんぼテレビ	9	東京MXテレビ	
	5	STV北見		1	NHK総合・福島	12	放送大学	
	6	HTB北見		2	NHK教育・福島	1	NHK総合・東京	
	8	UHB北見		8	福島テレビ	2	NHK教育・東京	
	7	TVH北見	4	福島中央テレビ	4	日本テレビ		
北海道 (旭川)	3	NHK総合・旭川	福島	5	KFB福島放送	6	TBS	
	2	NHK教育・旭川		6	テレビユー福島	8	フジテレビジョン	
	1	HBC旭川		1	NHK総合・水戸	5	テレビ朝日	
	5	STV旭川		2	NHK教育・東京	7	テレビ東京	
	6	HTB旭川		4	日本テレビ	3	tvk	
	8	UHB旭川		6	TBS	12	放送大学	
	7	TVH旭川	8	フジテレビジョン	1	NHK総合・新潟		
北海道 (札幌)	3	NHK総合・札幌	茨城	5	テレビ朝日	2	NHK教育・新潟	
	2	NHK教育・札幌		7	テレビ東京	6	BSN	
	1	HBC札幌		12	放送大学	8	NST	
	5	STV札幌		1	NHK総合・東京	4	TeNYテレビ新潟	
	6	HTB札幌		2	NHK教育・東京	5	新潟テレビ21	
	8	UHB札幌		4	日本テレビ	3	NHK総合・富山	
	7	TVH札幌		6	TBS	2	NHK教育・富山	
北海道 (函館)	3	NHK総合・函館		栃木	8	フジテレビジョン	1	KNB北日本放送
	2	NHK教育・函館	5		テレビ朝日	8	BBT富山テレビ	
	1	HBC函館	7		テレビ東京	6	チューリップテレビ	
	5	STV函館	3		とちぎテレビ	1	NHK総合・金沢	
	6	HTB函館	12		放送大学	2	NHK教育・金沢	
	8	UHB函館	1		NHK総合・東京	4	テレビ金沢	
	7	TVH函館	2	NHK教育・東京	5	北陸朝日放送		
北海道 (室蘭)	3	NHK総合・室蘭	群馬	4	日本テレビ	6	MRO	
	2	NHK教育・室蘭		6	TBS	8	石川テレビ	
	1	HBC室蘭		8	フジテレビジョン	1	NHK総合・福井	
	5	STV室蘭		5	テレビ朝日	2	NHK教育・福井	
	6	HTB室蘭		7	テレビ東京	7	FBCテレビ	
	8	UHB室蘭		3	群馬テレビ	8	福井テレビ	
	7	TVH室蘭		12	放送大学	1	NHK総合・甲府	
青森	3	NHK総合・青森		埼玉	1	NHK総合・東京	2	NHK教育・甲府
	2	NHK教育・青森	2		NHK教育・東京	4	YBS山梨放送	
	1	RAB青森放送	4		日本テレビ	6	UTY	
	6	ATV青森テレビ	6		TBS	1	NHK総合・長野	
	5	青森朝日放送	8		フジテレビジョン	2	NHK教育・長野	
岩手	1	NHK総合・盛岡	5		テレビ朝日	4	テレビ信州	
	2	NHK教育・盛岡	7		テレビ東京	5	abn長野朝日放送	
	6	IBCテレビ	3		テレ玉	6	SBC信越放送	
	4	テレビ岩手	12	放送大学	8	NBS長野放送		
	8	めんこいテレビ						
5	岩手朝日テレビ							

都道府県	フセト番号	放送局
静岡	1	NHK総合・静岡
	2	NHK教育・静岡
	6	SBS
	8	テレビ静岡
	4	静岡第一テレビ
5	静岡朝日テレビ	
岐阜	3	NHK総合・岐阜
	2	NHK教育・名古屋
	1	東海テレビ
	5	CBC
	6	メ〜テレ
4	中京テレビ	
8	岐阜テレビ	
愛知	3	NHK総合・名古屋
	2	NHK教育・名古屋
	1	東海テレビ
	5	CBC
	6	メ〜テレ
4	中京テレビ	
10	テレビ愛知	
三重	3	NHK総合・津
	2	NHK教育・名古屋
	1	東海テレビ
	5	CBC
	6	メ〜テレ
4	中京テレビ	
7	三重テレビ	
滋賀	1	NHK総合・大津
	2	NHK教育・大阪
	4	MBS毎日放送
	6	ABCテレビ
	8	関西テレビ
10	よみうりテレビ	
3	BBCびわ湖放送	
京都	1	NHK総合・京都
	2	NHK教育・大阪
	4	MBS毎日放送
	6	ABCテレビ
	8	関西テレビ
10	よみうりテレビ	
大阪	5	KBS京都
	1	NHK総合・大阪
	2	NHK教育・大阪
	4	MBS毎日放送
	6	ABCテレビ
8	関西テレビ	
10	よみうりテレビ	
7	テレビ大阪	
兵庫	1	NHK総合・神戸
	2	NHK教育・大阪
	4	MBS毎日放送
	6	ABCテレビ
	8	関西テレビ
10	よみうりテレビ	
3	サンテレビ	
奈良	1	NHK総合・奈良
	2	NHK教育・大阪
	4	MBS毎日放送
	6	ABCテレビ
	8	関西テレビ
10	よみうりテレビ	
9	奈良テレビ	

都道府県	フセト番号	放送局	
和歌山	1	NHK総合・和歌山	
	2	NHK教育・大阪	
	4	MBS毎日放送	
	6	ABCテレビ	
	8	関西テレビ	
10	よみうりテレビ		
5	テレビ和歌山		
鳥取	3	NHK総合・鳥取	
	2	NHK教育・鳥取	
	8	山陰中央テレビ	
	6	BSSテレビ	
	1	日本海テレビ	
島根	3	NHK総合・松江	
	2	NHK教育・松江	
	8	山陰中央テレビ	
	6	BSSテレビ	
	1	日本海テレビ	
岡山	1	NHK総合・岡山	
	2	NHK教育・岡山	
	4	RNC西日本テレビ	
	5	KSB瀬戸内海放送	
	6	RSKテレビ	
7	テレビせとうち		
8	OHKテレビ		
広島	1	NHK総合・広島	
	2	NHK教育・広島	
	3	RCCテレビ	
	4	広島テレビ	
	5	広島ホームテレビ	
8	TSS		
山口	1	NHK総合・山口	
	2	NHK教育・山口	
	4	KRY山口放送	
	3	TYSテレビ山口	
	5	YAB山口朝日	
徳島	3	NHK総合・徳島	
	2	NHK教育・徳島	
	1	四国放送	
	香川	1	NHK総合・高松
		2	NHK教育・高松
4		RNC西日本テレビ	
5		KSB瀬戸内海放送	
6		RSKテレビ	
7	テレビせとうち		
8	OHKテレビ		
愛媛	1	NHK総合・松山	
	2	NHK教育・松山	
	4	南海放送	
	5	愛媛朝日	
	6	あいテレビ	
8	テレビ愛媛		
高知	1	NHK総合・高知	
	2	NHK教育・高知	
	4	高知放送	
	6	テレビ高知	
	8	さんさんテレビ	
福岡	3	NHK総合・福岡	
	3	NHK総合・北九州	
	2	NHK教育・福岡	
	2	NHK教育・北九州	
	1	KBC九州朝日放送	
	4	RKB毎日放送	
	5	FBS福岡放送	
	7	TVQ九州放送	
8	TNCテレビ西日本		

都道府県	フセト番号	放送局
佐賀	1	NHK総合・佐賀
	2	NHK教育・佐賀
	3	STSサガテレビ
長崎	1	NHK総合・長崎
	2	NHK教育・長崎
	3	NBC長崎放送
	8	KTNテレビ長崎
	5	NCC長崎文化放送
4	NIB長崎国際テレビ	
熊本	1	NHK総合・熊本
	2	NHK教育・熊本
	3	RKK熊本放送
	8	TKUテレビ熊本
	4	KKTくまもと県民
5	KAB熊本朝日放送	
大分	1	NHK総合・大分
	2	NHK教育・大分
	3	OBS大分放送
	4	TOSテレビ大分
	5	OAB大分朝日放送
宮崎	1	NHK総合・宮崎
	2	NHK教育・宮崎
	6	MRT宮崎放送
3	UMKテレビ宮崎	
鹿児島	3	NHK総合・鹿児島
	2	NHK教育・鹿児島
	1	MBC南日本放送
	8	KTS鹿児島テレビ
	5	KKB鹿児島放送
4	KYT鹿児島読売TV	
沖縄	1	NHK総合・那覇
	2	NHK教育・那覇
	3	RBCテレビ
	5	QAB琉球朝日放送
	8	沖縄テレビ(OTV)

その他

オートチャンネル設定一覧表

14~16ページの手順でエリア(地域)コードを設定すると、各プリセット番号に自動的に受信チャンネルが設定されます。

都道府県	都市名	地域番号	プリセット番号と放送局名・受信チャンネル											
			1		2		3		4		5		6	
			放送局名	受信CH	放送局名	受信CH	放送局名	受信CH	放送局名	受信CH	放送局名	受信CH	放送局名	受信CH
初期設定		---		1		2		3		4		5		6
北海道	札幌	001	北海道放送	1			NHK総合	3	テレビ北海道	17	札幌テレビ放送	5		
	函館	002	北海道文化放送	27			北海道テレビ放送	35	NHK総合	4	テレビ北海道	21	北海道放送	6
	旭川	003			NHK教育	2			テレビ北海道	33	北海道文化放送	37	北海道テレビ放送	39
	帯広	004	北海道文化放送	32			北海道テレビ放送	34	NHK総合	4			北海道放送	6
	釧路	005			NHK教育	2			北海道文化放送	41				
	苫小牧	006			NHK教育	49			北海道テレビ放送	61	北海道文化放送	53		
	小樽	007			NHK教育	2			北海道テレビ放送	4	北海道文化放送	26		
	北見	008			NHK教育	2			北海道テレビ放送	61	北海道文化放送	59		
	室蘭	009			NHK教育	2			テレビ北海道	29	北海道文化放送	37	北海道テレビ放送	39
	網走	010	北海道放送	1			NHK総合	3			札幌テレビ放送	5		
	稚内	011			北海道文化放送	26			NHK総合	28			札幌テレビ放送	22
	根室	012			北海道文化放送	26			NHK総合	4			札幌テレビ放送	6
青森	青森	013			NHK教育	2					北海道文化放送	62	北海道テレビ放送	60
	青森	014	青森放送	1			NHK総合	3	青森朝日放送	34	NHK教育	5		
岩手	八戸	015			アイビーシー岩手放送	2			テレビ岩手	37	岩手めんこいテレビ	29	岩手朝日テレビ	27
	むつ	016							NHK総合	4			岩手朝日放送	56
	盛岡	017	テレビ岩手	35					NHK総合	4			アイビーシー岩手放送	6
宮城	金石	018			NHK総合	2			岩手朝日テレビ	62			岩手めんこいテレビ	60
	二戸	019			アイビーシー岩手放送	2				27	NHK総合	5		
	仙台	020	東北放送	1			NHK総合	3			NHK教育	5		
秋田	石巻	021	東北放送	59			NHK総合	51			NHK教育	49		
	気仙沼	022			NHK総合	2			東北放送	4			仙台放送	6
	秋田	023			NHK教育	2					秋田朝日放送	31		
山形	大館	024	青森放送	1					NHK総合	4			秋田朝日放送	59
	大曲・横手	025			NHK教育	43						秋田朝日放送	41	
	山形	026							NHK教育	4			テレビユー山形	36
福島	鶴岡・酒田	027	山形放送	1			NHK総合	3					NHK教育	6
	米沢	028			さくらぼテレビジョン	60			NHK教育	50			テレビユー山形	56
	新庄	029			NHK教育	2			さくらぼテレビジョン	28			テレビユー山形	26
茨城	福島・郡山	030			NHK教育	2			テレビユー福島	31			福島中央テレビ	33
	いわき	031							NHK総合	4			福島中央テレビ	58
栃木	会津若松	032	NHK総合	1			NHK教育	3	テレビユー福島	47			福島テレビ	6
	水戸	033	NHK総合	44			NHK教育	46	日本テレビ放送網	42			東京放送	40
	日立	034	NHK総合	52			NHK教育	50	日本テレビ放送網	54			東京放送	56
群馬	宇都宮	035	NHK総合	51			NHK教育	49	日本テレビ放送網	53	とちぎテレビ	31	東京放送	55
	矢板	036	NHK総合	40			NHK教育	30	日本テレビ放送網	36	とちぎテレビ	33	東京放送	42
埼玉県	前橋	037	NHK総合	52			NHK教育	50	日本テレビ放送網	54	放送大学	40	東京放送	56
	桐生	038	NHK総合	51			NHK教育	57	日本テレビ放送網	53	放送大学	40	東京放送	55
	さいたま	039	NHK総合	1			NHK教育	3	日本テレビ放送網	4	放送大学	16	東京放送	6
千葉県	熊谷・児玉	040	NHK総合	51			NHK教育	35	日本テレビ放送網	53			東京放送	55
	秩父	041	NHK総合	14			NHK教育	49	日本テレビ放送網	16			東京放送	18
	千葉・船橋	042	NHK総合	1	東京メトロポリタンテレビ	14	NHK教育	3	日本テレビ放送網	4	放送大学	16	東京放送	6
東京都	鎌子	043	NHK総合	51			NHK教育	49	日本テレビ放送網	53			東京放送	55
	23区	044	NHK総合	1	放送大学	16	NHK教育	3	日本テレビ放送網	4	東京メトロポリタンテレビ	14	東京放送	6
	八王子	045	NHK総合	33			NHK教育	29	日本テレビ放送網	35	東京メトロポリタンテレビ	40	東京放送	37
神奈川県	多摩	046	NHK総合	49			NHK教育	47	日本テレビ放送網	51	東京メトロポリタンテレビ	61	東京放送	53
	横浜・川崎	047	NHK総合	1			NHK教育	3	日本テレビ放送網	4	放送大学	16	東京放送	6
	横浜みなと	048	NHK総合	52			NHK教育	50	日本テレビ放送網	54			東京放送	56
	平塚・茅ヶ崎	049	NHK総合	33			NHK教育	29	日本テレビ放送網	35			東京放送	37
	小田原	050	NHK総合	52			NHK教育	50	日本テレビ放送網	54			東京放送	56
新潟県	秦野	051	NHK総合	47			NHK教育	49	日本テレビ放送網	51			東京放送	53
	新潟	052					新潟テレビ21	21	テレビ新潟放送網	29	新潟放送	5		
	上越	053	NHK教育	1			NHK総合	3					新潟テレビ21	37
富山県	富山	054	北日本放送	1			NHK総合	3					チューリップテレビ	32
	高岡	055	北日本放送	50			NHK総合	48					チューリップテレビ	42
石川県	金沢	056							NHK総合	4			北陸放送	6
	七尾	057	テレビ金沢	57			北陸朝日放送	59			NHK教育	5		
福井県	福井	058					NHK教育	3						
	敦賀	059												
山梨県	甲府	060	NHK総合	1			NHK教育	3			山梨放送	5	テレビ山梨	37
	長野(美ヶ原)	061			NHK総合	2			長野朝日放送	20			テレビ信州	30
	長野(善光寺平)	062			NHK総合	44			長野朝日放送	50			テレビ信州	40
	松本	063			NHK総合	44			長野朝日放送	50			テレビ信州	48
岐阜県	飯田	064					NHK総合	3	NHK総合	4			信越放送	6
	岡谷・諏訪	065	長野朝日放送	61					NHK総合	4			信越放送	6
	岐阜	066	東海テレビ放送	1					NHK総合	3	中部日本放送	5	三重テレビ放送	33
	長良	067	東海テレビ放送	57					NHK総合	53			中部日本放送	55
	高山	068			NHK教育	2			中京テレビ放送	26	NHK総合	4	中部日本放送	6
	各務原	069	東海テレビ放送	1					NHK総合	3			中部日本放送	5
	中津川	070							中京テレビ放送	26	NHK総合	4		名古屋テレビ放送
静岡県	静岡	071			NHK教育	2			静岡第一テレビ	31			静岡朝日テレビ	33
	浜松	072			静岡第一テレビ	30				4			静岡放送	6
	三島・沼津	073			NHK教育	51			静岡第一テレビ	61			静岡朝日テレビ	57
	島田	074	NHK総合	56					NHK教育	54			静岡放送	62
	富士	075			NHK教育	54			静岡第一テレビ	27			静岡朝日テレビ	29
	藤枝	076	NHK総合	42					NHK教育	44			静岡放送	40

プリセット番号と放送局名・受信チャンネル											
7		8		9		10		11		12	
放送局名	受信 CH	放送局名	受信 CH	放送局名	受信 CH	放送局名	受信 CH	放送局名	受信 CH	放送局名	受信 CH
	7		8		9		10		11		12
北海道文化放送	27					北海道テレビ放送	35			NHK教育	12
						NHK教育	10			札幌テレビ放送	12
札幌テレビ放送	7			NHK総合	9			北海道放送	11		
						札幌テレビ放送	10			NHK教育	12
札幌テレビ放送	7			NHK総合	9			北海道放送	11		
札幌テレビ放送	57			NHK総合	51			北海道放送	55	テレビ北海道	47
札幌テレビ放送	7			北海道放送	9			NHK総合	11	テレビ北海道	24
札幌テレビ放送	7			NHK総合	9			北海道放送	53		
札幌テレビ放送	7			NHK総合	9			北海道放送	11		
北海道文化放送	27			北海道テレビ放送	35					NHK教育	12
		北海道テレビ放送	24			北海道放送	10			NHK教育	30
		北海道テレビ放送	24			北海道放送	10			NHK教育	12
札幌テレビ放送	7			NHK総合	9			北海道放送	11		
										青森テレビ	38
NHK教育	7			NHK総合	9	青森朝日放送	31	青森放送	11	青森テレビ	33
		青森テレビ	58			青森放送	10			NHK教育	12
		NHK教育	8			岩手めんこいテレビ	33			岩手朝日テレビ	31
		テレビ岩手	58			アイビーシー岩手放送	10			NHK教育	12
		岩手めんこいテレビ	29			テレビ岩手	37			NHK教育	12
東日本放送	32			宮城テレビ放送	34					仙台放送	12
東日本放送	61			宮城テレビ放送	55					仙台放送	57
		東日本放送	43			NHK教育	10			宮城テレビ放送	37
				NHK総合	9			秋田放送	11	秋田テレビ	37
		NHK教育	8							秋田テレビ	57
				NHK総合	45			秋田放送	47	秋田テレビ	51
		NHK総合	8			山形放送	10	さくらんぼテレビジョン	30	山形テレビ	38
		テレビユー山形	22					さくらんぼテレビジョン	24	山形テレビ	39
		NHK総合	52			山形放送	54			山形テレビ	58
				NHK総合	9			山形放送	11	山形テレビ	58
				NHK総合	9	福島放送	35	福島テレビ	11		
テレビユー福島	62	福島テレビ	8			NHK教育	10			福島放送	60
		福島中央テレビ	37			福島放送	41				
		フジテレビジョン	38			テレビ朝日	36			テレビ東京	32
		フジテレビジョン	58			テレビ朝日	60			テレビ東京	62
		フジテレビジョン	57			テレビ朝日	41			テレビ東京	44
		フジテレビジョン	45			テレビ朝日	59			テレビ東京	61
テレビ埼玉	38	フジテレビジョン	58			テレビ朝日	60	群馬テレビ	48	テレビ東京	62
		フジテレビジョン	35			テレビ朝日	59	群馬テレビ	41	テレビ東京	61
テレビ埼玉	38	フジテレビジョン	8			テレビ朝日	10	群馬テレビ	48	テレビ東京	12
テレビ埼玉	30	フジテレビジョン	57			テレビ朝日	59	群馬テレビ	48	テレビ東京	61
テレビ埼玉	47	フジテレビジョン	29			テレビ朝日	38			テレビ東京	44
テレビ神奈川	42	フジテレビジョン	8	千葉テレビ放送	46	テレビ朝日	10			テレビ東京	12
		フジテレビジョン	57	千葉テレビ放送	39	テレビ朝日	59			テレビ東京	61
テレビ神奈川	42	フジテレビジョン	8	千葉テレビ放送	46	テレビ朝日	10	テレビ埼玉	38	テレビ東京	12
		フジテレビジョン	31			テレビ朝日	45			テレビ東京	62
		フジテレビジョン	55			テレビ朝日	57			テレビ東京	59
テレビ神奈川	42	フジテレビジョン	8	千葉テレビ放送	46	テレビ朝日	10			テレビ東京	12
テレビ神奈川	48	フジテレビジョン	58	千葉テレビ放送	46	テレビ朝日	60			テレビ東京	62
テレビ神奈川	31	フジテレビジョン	39			テレビ朝日	41			テレビ東京	43
テレビ神奈川	46	フジテレビジョン	58			テレビ朝日	60			テレビ東京	62
テレビ神奈川	61	フジテレビジョン	55			テレビ朝日	57			テレビ東京	59
		NHK総合	8			新潟総合テレビ	35			NHK教育	12
		テレビ新潟放送網	27			新潟放送	10			新潟総合テレビ	33
						NHK教育	10			富山テレビ放送	34
						NHK教育	46			富山テレビ放送	44
北陸朝日放送	25	NHK教育	8			テレビ金沢	33			石川テレビ放送	37
石川テレビ放送	55			NHK総合	9			北陸放送	11		
				NHK総合	9			福井放送	11	福井テレビジョン放送	39
		福井放送	8			福井テレビジョン放送	38			NHK教育	12
				NHK教育	9	長野放送	38	信越放送	11		
				NHK教育	46	長野放送	42	信越放送	48		
				NHK教育	46	長野放送	42	信越放送	40		
		テレビ信州	42			長野放送	40			長野朝日放送	44
		NHK教育	8			テレビ信州	59			長野放送	47
テレビ愛知	25			NHK教育	9	岐阜放送	37	名古屋テレビ放送	11	中京テレビ放送	35
				NHK教育	49	岐阜放送	61	名古屋テレビ放送	59	中京テレビ放送	47
		東海テレビ放送	8			岐阜放送	38			名古屋テレビ放送	12
				NHK教育	9	岐阜放送	37	名古屋テレビ放送	11	中京テレビ放送	35
		中部日本放送	8			東海テレビ放送	10	岐阜放送	28	NHK教育	12
				NHK総合	9			静岡放送	11	テレビ静岡	35
		NHK教育	8			静岡朝日テレビ	28			テレビ静岡	34
テレビ静岡	59			NHK総合	53			静岡放送	55		
静岡第一テレビ	48					静岡朝日テレビ	50			テレビ静岡	58
テレビ静岡	39			NHK総合	52			静岡放送	41		
静岡第一テレビ	24					静岡朝日テレビ	26			テレビ静岡	38

その他

オートチャンネル設定一覧表 (つづき)

都道府県	都市名	地域番号	プリセット番号と放送局名・受信チャンネル											
			1		2		3		4		5		6	
			放送局名	受信CH	放送局名	受信CH	放送局名	受信CH	放送局名	受信CH	放送局名	受信CH	放送局名	受信CH
愛知	名古屋	077	東海テレビ放送	1			NHK総合	3			中部日本放送	5	三重テレビ放送	33
	豊橋	078	東海テレビ放送	56			NHK総合	54			中部日本放送	62	三重テレビ放送	33
	豊田	079	東海テレビ放送	57			NHK総合	53			中部日本放送	55	三重テレビ放送	33
三重	津	080	東海テレビ放送	1			NHK総合	3			中部日本放送	5	三重テレビ放送	33
	伊勢	081	東海テレビ放送	57			NHK総合	53			中部日本放送	55	三重テレビ放送	59
	名張	082	東海テレビ放送	62			NHK総合	52			中部日本放送	60	三重テレビ放送	58
滋賀	大津	083			NHK総合	28			毎日放送	36			朝日放送	38
	彦根	084			NHK総合	52			毎日放送	54			朝日放送	58
	京都	085			NHK総合	32	テレビ大阪	19	毎日放送	4			朝日放送	6
京都	山科	086			NHK総合	52			毎日放送	54			朝日放送	56
	福知山	087			NHK総合	50			毎日放送	54			朝日放送	58
	舞鶴	088			NHK総合	51			毎日放送	53			朝日放送	55
大阪	大阪	089			NHK総合	2	テレビ大阪	19	毎日放送	4	サンテレビジョン	36	朝日放送	6
	神戸	090			NHK総合	28			毎日放送	31	テレビ大阪	19	朝日放送	41
	姫路	091			NHK総合	50			毎日放送	54			朝日放送	58
兵庫	明石	092			NHK総合	51			毎日放送	53	テレビ大阪	19	朝日放送	57
	川西	093			NHK総合	29			毎日放送	35			朝日放送	37
	灘	094			NHK総合	52			毎日放送	54	テレビ大阪	19	朝日放送	56
	長田	095			NHK総合	44			毎日放送	38			朝日放送	40
	北淡・垂水	096			NHK総合	51			毎日放送	53			朝日放送	57
	三木	097			NHK総合	44			毎日放送	34			朝日放送	38
	奈良	098			NHK総合	2			毎日放送	4	京都放送	34	朝日放送	6
奈良	生駒	099			NHK総合	2			毎日放送	4			朝日放送	6
	五條	100			NHK総合	43			毎日放送	33			朝日放送	35
	和歌山	101			NHK総合	32			毎日放送	42	テレビ和歌山	30	朝日放送	44
和歌山	海南・田辺	102			NHK総合	50			毎日放送	54	テレビ和歌山	56	朝日放送	58
	新宮	103			NHK総合	44			毎日放送	36	テレビ和歌山	34	朝日放送	38
	鳥取	104	日本テレビジョン放送	1			NHK総合	3	NHK教育	4				
鳥取	米子	105					NHK総合	42			NHK教育	5		
	倉吉	106	日本テレビジョン放送	1			NHK総合	3	NHK教育	4				
	松江	107	日本テレビジョン放送	30									NHK総合	6
島根	浜田	108			NHK総合	2	日本海テレビジョン放送	54			山陰放送	5		
	岡山	109					NHK教育	3			NHK総合	5	テレビせとうち	23
	津山	110			NHK総合	2			テレビせとうち	56			朝日放送	62
岡山	笠岡	111			NHK総合	2			NHK教育	4	テレビせとうち	19	山陽放送	6
	広島	112	テレビ新広島	31			NHK総合	3						
	福山	113	テレビ新広島	54			NHK教育	3			NHK総合	5		
広島	呉	114	NHK教育	1			広島ホームテレビ	24			広島テレビ放送	5		
	尾道	115	NHK総合	1			広島ホームテレビ	24			テレビ新広島	26		
	山口	116	NHK教育	42									山口朝日放送	52
山口	下関	117	NHK教育	41									山口朝日放送	21
	宇部	118	NHK教育	55			TVQ九州放送	23	山口放送	4			山口朝日放送	24
	岩国	119	NHK教育	1									山口朝日放送	28
	防府	120	NHK教育	1									山口朝日放送	28
	徳島	121	四国放送	1			NHK総合	3	毎日放送	4			朝日放送	6
香川	高松	122					NHK教育	39			NHK総合	37	テレビせとうち	19
	丸亀	123					NHK教育	40			NHK総合	44	テレビせとうち	46
	松山	124			NHK教育	2							NHK総合	6
愛媛	今治	125			NHK教育	30							NHK総合	32
	新居浜	126			NHK総合	2			NHK教育	4			南海放送	6
	宇和島	127	NHK教育	1									NHK総合	6
高知	高知	128							NHK総合	4			NHK教育	6
	中村	129	NHK総合	1			高知放送	3					テレビ高知	32
	福岡	130	九州朝日放送	1			NHK総合	3	アール・ケー・ビー-毎日放送	4	TVQ九州放送	19	NHK教育	6
福岡	北九州	131			九州朝日放送	2	福岡放送	35			TVQ九州放送	23	NHK総合	6
	久留米	132	九州朝日放送	57			NHK総合	46	アール・ケー・ビー-毎日放送	48	TVQ九州放送	14	NHK教育	54
	大牟田	133	九州朝日放送	58			NHK総合	53	アール・ケー・ビー-毎日放送	61	TVQ九州放送	19	NHK教育	50
	行橋	134			九州朝日放送	57	福岡放送	43			TVQ九州放送	19	NHK総合	49
	佐賀	135			NHK教育	40	福岡放送	52	サガテレビ	36	TVQ九州放送	14	九州朝日放送	57
長崎	伊万里	136	NHK教育	44			福岡放送	52	サガテレビ	41	TVQ九州放送	14	九州朝日放送	57
	長崎	137	NHK教育	1			NHK総合	3					長崎放送	5
	佐世保	138			NHK教育	2							長崎文化放送	31
熊本	諫早	139	NHK教育	45			NHK総合	47			長崎放送	49		
	熊本	140			NHK教育	2	熊本朝日放送	16	熊本県民テレビ	22			テレビ熊本	34
	水俣	141	NHK教育	1			熊本朝日放送	32	NHK総合	4			熊本放送	6
大分	大分	142			NHK総合	3					大分放送	5	大分朝日放送	24
	中津	143			NHK総合	48					大分放送	51	大分朝日放送	17
	佐伯	144	NHK教育	1							テレビ大分	49	大分朝日放送	31
宮崎	宮崎	145					テレビ宮崎	35						
	延岡	146			NHK教育	2			NHK総合	4			宮崎放送	6
	鹿兒島	147	南日本放送	1			NHK総合	3			NHK教育	5		
鹿兒島	鹿屋	148			NHK教育	2			NHK総合	4			南日本放送	6
	阿久根	149							鹿児島放送	23			鹿児島テレビ放送	35
	那覇	150			NHK総合	2							琉球朝日放送	28

プリセット番号と放送局名・受信チャンネル											
7		8		9		10		11		12	
放送局名	受信 CH	放送局名	受信 CH	放送局名	受信 CH	放送局名	受信 CH	放送局名	受信 CH	放送局名	受信 CH
テレビ愛知	25			NHK教育	9	岐阜テレビ	37	名古屋テレビ放送	11	中京テレビ放送	35
テレビ愛知	52			NHK教育	50	岐阜テレビ	37	名古屋テレビ放送	60	中京テレビ放送	58
テレビ愛知	49			NHK教育	51	岐阜テレビ	37	名古屋テレビ放送	61	中京テレビ放送	59
テレビ愛知	25			NHK教育	9	岐阜テレビ	37	名古屋テレビ放送	11	中京テレビ放送	35
テレビ愛知	25			NHK教育	49	岐阜テレビ	37	名古屋テレビ放送	61	中京テレビ放送	47
テレビ愛知	25			NHK教育	50	岐阜テレビ	37	名古屋テレビ放送	56	中京テレビ放送	54
京都放送	34	関西テレビ放送	40	びわ湖放送	30	読売テレビ放送	42			NHK教育	46
		関西テレビ放送	60	びわ湖放送	56	読売テレビ放送	62			NHK教育	50
京都放送	34	関西テレビ放送	8			読売テレビ放送	10			NHK教育	12
京都放送	62	関西テレビ放送	58			読売テレビ放送	60			NHK教育	50
京都放送	56	関西テレビ放送	60			読売テレビ放送	62			NHK教育	52
京都放送	57	関西テレビ放送	59			読売テレビ放送	61			NHK教育	49
京都放送	34	関西テレビ放送	8			読売テレビ放送	10			NHK教育	12
		関西テレビ放送	43	サンテレビジョン	36	読売テレビ放送	47			NHK教育	45
		関西テレビ放送	60	サンテレビジョン	56	読売テレビ放送	62			NHK教育	52
		関西テレビ放送	59	サンテレビジョン	55	読売テレビ放送	61			NHK教育	49
		関西テレビ放送	39	サンテレビジョン	33	読売テレビ放送	41			NHK教育	31
		関西テレビ放送	58	サンテレビジョン	62	読売テレビ放送	60			NHK教育	50
		関西テレビ放送	42	サンテレビジョン	34	読売テレビ放送	48			NHK教育	46
		関西テレビ放送	59	サンテレビジョン	55	読売テレビ放送	61			NHK教育	49
		関西テレビ放送	40	サンテレビジョン	36	読売テレビ放送	42			NHK教育	46
		関西テレビ放送	8			読売テレビ放送	10	奈良テレビ放送	55	NHK教育	12
		関西テレビ放送	8			読売テレビ放送	10	奈良テレビ放送	26	NHK教育	22
		関西テレビ放送	37			読売テレビ放送	39	奈良テレビ放送	41	NHK教育	45
		関西テレビ放送	46			読売テレビ放送	48			NHK教育	25
		関西テレビ放送	60			読売テレビ放送	62			NHK教育	52
		関西テレビ放送	40			読売テレビ放送	42			NHK教育	46
		日本テレビジョン放送	8			山陰放送	22			山陰中央テレビジョン放送	24
		山陰中央テレビジョン放送	58			山陰放送	10			山陰中央テレビジョン放送	34
		山陰中央テレビジョン放送	34			山陰放送	56				
		山陰中央テレビジョン放送	58			山陰放送	10			NHK教育	12
				NHK教育	9						
瀬戸内海放送	25			西日本放送	9			山陽放送	11	岡山放送	35
山陽放送	7			西日本放送	58			岡山放送	60	NHK教育	12
				西日本放送	17	瀬戸内海放送	21	岡山放送	60		
NHK教育	7			広島ホームテレビ	35					広島テレビ放送	12
中国放送	7			広島ホームテレビ	57			広島テレビ放送	11		
テレビ新広島	26			中国放送	9			NHK総合	11		
NHK教育	7					中国放送	10			広島テレビ放送	12
テレビ山口	49			NHK総合	44			山口放送	61		
テレビ山口	33			NHK総合	39	テレビ西日本	10			福岡放送	35
テレビ山口	44			NHK総合	58	テレビ西日本	10	山口放送	61		
テレビ山口	22			NHK総合	9			山口放送	11		
テレビ山口	62			NHK総合	9			山口放送	11		
		関西テレビ放送	8			読売テレビ放送	10			NHK教育	38
瀬戸内海放送	33			西日本放送	41			山陽放送	29	岡山放送	31
瀬戸内海放送	42			西日本放送	50			山陽放送	48	岡山放送	52
		あいテレビ	29	愛媛朝日テレビ	25	南海放送	10	広島ホームテレビ	35	愛媛放送	37
		あいテレビ	27	愛媛朝日テレビ	17	南海放送	34			愛媛放送	36
愛媛朝日テレビ	14	あいテレビ	27							愛媛放送	36
		あいテレビ	25	愛媛朝日テレビ	16	南海放送	10			愛媛放送	27
		高知放送	8			テレビ高知	38			高知さんさんテレビ	40
		高知さんさんテレビ	14					NHK教育	11		
				テレビ西日本	9					福岡放送	37
		アール・ケー・ビー毎日放送	8			テレビ西日本	10			NHK教育	12
				テレビ西日本	60					福岡放送	52
				テレビ西日本	55					福岡放送	43
		アール・ケー・ビー毎日放送	60			テレビ西日本	54			NHK教育	46
		アール・ケー・ビー毎日放送	48	NHK総合	38	テレビ西日本	60	熊本放送	11		
		アール・ケー・ビー毎日放送	48	NHK総合	51	テレビ西日本	60	熊本放送	11		
テレビ長崎	37			長崎文化放送	27			長崎国際テレビ	25		
テレビ長崎	35	NHK総合	8			長崎放送	10	長崎国際テレビ	17		
テレビ長崎	42			長崎文化放送	24			長崎国際テレビ	20		
				NHK総合	9			熊本放送	11		
		熊本県民テレビ	36			テレビ熊本	38				
テレビ大分	36									NHK教育	12
テレビ大分	37									NHK教育	45
NHK総合	7			大分放送	9						
		NHK総合	8			宮崎放送	10			NHK教育	12
		テレビ宮崎	39								
鹿児島放送	32			鹿児島テレビ放送	38			鹿児島読売テレビ	30		
		鹿児島放送	31			鹿児島テレビ放送	33			鹿児島読売テレビ	25
		NHK総合	8			南日本放送	10	鹿児島読売テレビ	17	NHK教育	12
		沖縄テレビ放送	8			琉球放送	10			NHK教育	12

故障かな？と思ったら

使用方法を間違えると、次のような症状が起こり、故障と思われることがあります。
修理を依頼される前に、下の表でチェックしてください。

	症状	主な原因	チェック項目	参照ページ
共通	電源が入らない。 電源が入っているのに操作ができない。	① 電源プラグが抜けている。 ② 強い静電気や落雷などによる異常な電源電圧の変化などにより、本機が正常に動作しなくなる場合があります。	① コンセントにしっかり差し込む。 ① 電源コードを一度コンセントから抜き、あらためてコンセントに差し込み、電源を入れてください。	12 12
	音声は出るが画像がでない。	① 「コントラスト」「ブライトネス」の調整が悪い。 ② データーを読み込んでいる。	① 「コントラスト」「ブライトネス」を調整する。 ② データーの読み込みが終わるまでしばらくお待ちください。	24 14
		③ UHFアンテナが地上デジタル放送の送信局に向いていない。または、受信感度の数値が低い。	③ アンテナの位置・角度を調整して、アンテナレベルを50以上の値になるようにしてください。受信状態によっては、デジタル対応のブースターが必要な場合があります。	28
テレビ	画像が映らない。	① 異なる外部入力モードになっている。	① 入力切換ボタンを押してお望みのモードにしてください。	50
	画像の色や色合いが悪い。	① 「色」「色合い」の調整がずれている。	① 「色」「色合い」の調整をしてください。	24
	画面にしま模様ができる。	① 他のテレビや、ラジオ・ビデオパソコン・テレビゲーム・オーディオ機器などから妨害を受けている。	① 妨害を受けているものから離してください。	—
	画像がなめらかに動かない。	① 受信した信号がビデオ素材で製作されている。	① シネマモードを「ビデオ」に変更してください。	30
	画像は出るが、音声がでない。	① 音量が最小になっている。 ② リモコンのミュートボタンを押している。 ③ 音声ケーブルが接続されていない。 ④ ヘッドホンが挿入されている。	① 音量+ボタンを押してください。 ② リモコンのミュートボタンを押して、ミュート状態を解除してください。 ③ ケーブルをしっかりと接続してください。	18 19 50~52
		⑤ UHFアンテナが地上デジタル放送の送信局に向いていない。または、受信感度の数値が低い。	④ 側面のヘッドホン端子からヘッドホンを抜いてください。 ⑤ アンテナの位置・角度を調整して、アンテナレベルを50以上の値になるようにしてください。受信状態によっては、デジタル対応のブースターが必要な場合があります。	19 28
	音声が途切れる。	① UHFアンテナが地上デジタル放送の送信局に向いていない。または、受信感度の数値が低い。	① アンテナの位置・角度を調整して、アンテナレベルを50以上の値になるようにしてください。受信状態によっては、デジタル対応のブースターが必要な場合があります。	28
	スピーカーにつないだが音が出ない。	① 外部機器もしくはアナログ放送の信号である。	① 本機からは地上デジタル放送の信号しか出力いたしません。外部機器の音声を外部スピーカーなどで出力したい場合には、外部機器から直接スピーカー側に接続していただく必要があります。	52

	症状	主な原因	チェック項目	参照ページ
テレビ	デジタル放送が映らない。	① B-CASカードが正しく挿入されていない。 ② UHFアンテナが設置されていない。 ③ ご使用の地区では放送が開始されていない。 ④ アンテナ線が正しく接続されていない。 ⑤ お住まいの地域を正しく設定していない。	① B-CASカードを正しく挿入してください。 ② UHFアンテナが立っているか確認してください。 ③ Dpalにお問い合わせください。 ④ アンテナ線を正しく接続してください。 ⑤ チャンネル設定を行なってください。	13 12 7 12 27
	チャンネルが受信できない。	① アンテナをさえぎる障害がある。 ② UHFアンテナが地上デジタル放送の送信局に向いていない。または、受信感度の数値が低い。 ③ ケーブルテレビの送信方式が異なる。 ④ 契約していない有料放送である。	① 障害が無いように、アンテナ位置を調整してください。 ② アンテナの位置・角度を調整して、アンテナレベルを50以上の値になるようにしてください。受信状態によっては、デジタル対応のブースターが必要な場合があります。 ③ ケーブルテレビ放送会社に、送信方式を確認してください。(本機が対応しているのはパススルー方式のみです。) ④ 有料放送会社と契約してください。	— 28 6
	地上デジタル放送の放送局のマークが表示されない。	① 放送局のマークを表示するまでには時間がかかることがあります。	① 地上デジタル放送をしばらく視聴すると、マークが表示されます。	—
	画面が止まる。	① アンテナをさえぎる障害がある。 ② UHFアンテナが地上デジタル放送の送信局に向いていない。または、受信感度の数値が低い。 ③ アンテナおよびアンテナ線は専用のものを使用していない。	① 障害物が無いように、アンテナ位置を調整してください。 ② アンテナの位置・角度を調整して、アンテナレベルを50以上の値になるようにしてください。受信状態によっては、デジタル対応のブースターが必要な場合があります。 ③ 専用のアンテナとアンテナ線を使用してください。	— 28 12
	地上デジタルなのに画質が悪い。	① 地上デジタル放送では番組内容によりSD放送(一般画質放送)とHD放送(ハイビジョン放送)があり、SD放送の場合はHD放送と比べ画質が落ちます。	① 放送の内容によるもので故障では有りません。	6
	デジタル放送が受信できなくなった。	① ソフトウェアのダウンロードをした。	① ソフトウェアのダウンロードの内容によっては、各種設定が工場出荷状態時の設定値に戻ることがあります。再度設定のやり直しをして下さい。	32
C D / D V D	ディスクが再生できない。	① ディスクに傷がついている。 ② ディスクが汚れている。 ③ ディスクがディスクスロットに正しくセットされていない。 ④ リージョンナンバーが間違っている。 ⑤ 湿気の多い場所に設置している。	① 傷が付いているディスクは再生できないことがあります。 ② ディスクをクリーニングしてください。 ③ 印刷面を手前にセットしてください。ディスクスロットの枠内に正しくセットしてください。 ④ 本機で再生できるリージョンナンバーは「2(2を含む)」または「ALL」です。 ⑤ 内部が結露している可能性があります。結露が消えるまでお待ちください。なお、エアコンなどの近くに設置しないでください。	— 33 35 33 —

	症状	主な原因	チェック項目	参照ページ
C D / D V D	再生中に映像が乱れる。 映像が暗い。		① 本機はマクロビジョンのコピープロテクトに対応しています。テレビによってはコピー禁止信号が記録されているディスクを再生したときに正しく映らないことがあります。これは故障ではありません。 ② ビデオデッキなどを經由して本機とテレビを接続したときは、本機のアナログコピープロテクトによってビデオデッキで再生した映像が正しく映りません。本機とテレビは直接接続してください。	— —
	音が出ない。 音声が歪む。	① 一時停止していませんか。コマ送り/コマ戻し再生している。スロー再生している。 ② 接続している機器 (AVアンプなど) が正しく設定されていない。 ③ ディスクに傷がついている。 ④ ディスクが汚れている。 ⑤ デジタル音声出力 (同軸) 端子に他機器 (AV アンプなど) を接続している。	① 一時停止、コマ送り/ コマ戻し、またはスロー再生中は音声が出力されません。 ② 接続している機器の取扱説明書をご覧ください。音量、入力、およびスピーカの設定などを確認してください。 ③ 傷がついているディスクは再生できないことがあります。 ④ ディスクをクリーニングしてください。 ⑤ デジタル音声出力 (同軸) 端子を接続しているときは「デジタル出力」を「オン」に設定してください。接続しているAVアンプなどの取扱説明書をご覧ください。対応している音声を確認してください。「デジタル音声出力」をAVアンプなどが対応している音声に合わせて設定してください。	36 52 33 33 47
	デジタル音声出力 (同軸) 端子からデジタル音声が出力されない。	① 「デジタル出力」が「オン」に設定されていない。	① 「デジタル出力」を「オン」に設定してください。	47
	マルチチャンネル音声が出力されない。	① 接続しているAV アンプなどの音声出力は正しく設定されていない。	① 接続しているAV アンプなどの取扱説明書をご覧ください。音声出力の設定を確認してください。メニュー画面または音声ボタンでディスクの音声をマルチチャンネル音声に切り換えてください。	52
	DTS 音声が出力されない。	① 正しく接続されていない。 ② 接続しているAV アンプなどの音声出力が正しく設定されていない。	① AV アンプなどがデジタル音声出力 (同軸) 端子に正しく接続してください。 ② 接続しているAV アンプなどがDTS音声に対応しているときは、AVアンプなどの音声出力をDTS音声が出力できる設定に変更してください。	47 47
	デジタル音声出力 (同軸) 端子から96 kHz/88.2 kHzのデジタル音声が出力されない。	① 「96 kHz PCM 出力」が「96 kHz > 48 kHz」に設定されていない。 ② 著作権保護されているディスクを再生している。	① 「96 kHz PCM 出力」を「96 kHz > 48 kHz」に設定してください。 ② 著作権が保護されているディスクの96 kHz/88.2 kHzのデジタル音声は出力できません。	47 —
	リモコンで操作できない。	① 電池の+ が逆になっている。 ② 電池が消耗している。 ③ リモコンが本体の受光部に向いていない。	① + を正しく入れてください。 ② 2本とも新しいものと交換してください。 ③ リモコンを正しく向けてお使いください。	11 11 11

- 本機はマイコンを使用した機器です。外部からの雑音や妨害ノイズが入った場合などに誤動作を起こすことがあります。本機が正常に操作できなくなった場合は、一度電源を切り、電源コードをコンセントから抜いて、あらためてコンセントに差し込み、電源を入れて操作してください。
- 画面が映っている状態でコンセントを抜かないでください。お客様が設定したデータが消えてしまうことがあったり、製品の故障の原因となる場合があります。
- 室温や湿度の変化により、キャビネットがわずかに伸縮することで“ピシッ”と音がする場合がありますが、故障ではありません。
- 地上デジタル放送は、地上アナログ放送に比べて数秒遅れて放送されますが、故障ではありません。

地上デジタル放送が受信できないときは

地上デジタル放送が受信できない場合は、下記のフローチャートにしたがってお確かめください。

アンテナで受信する場合：

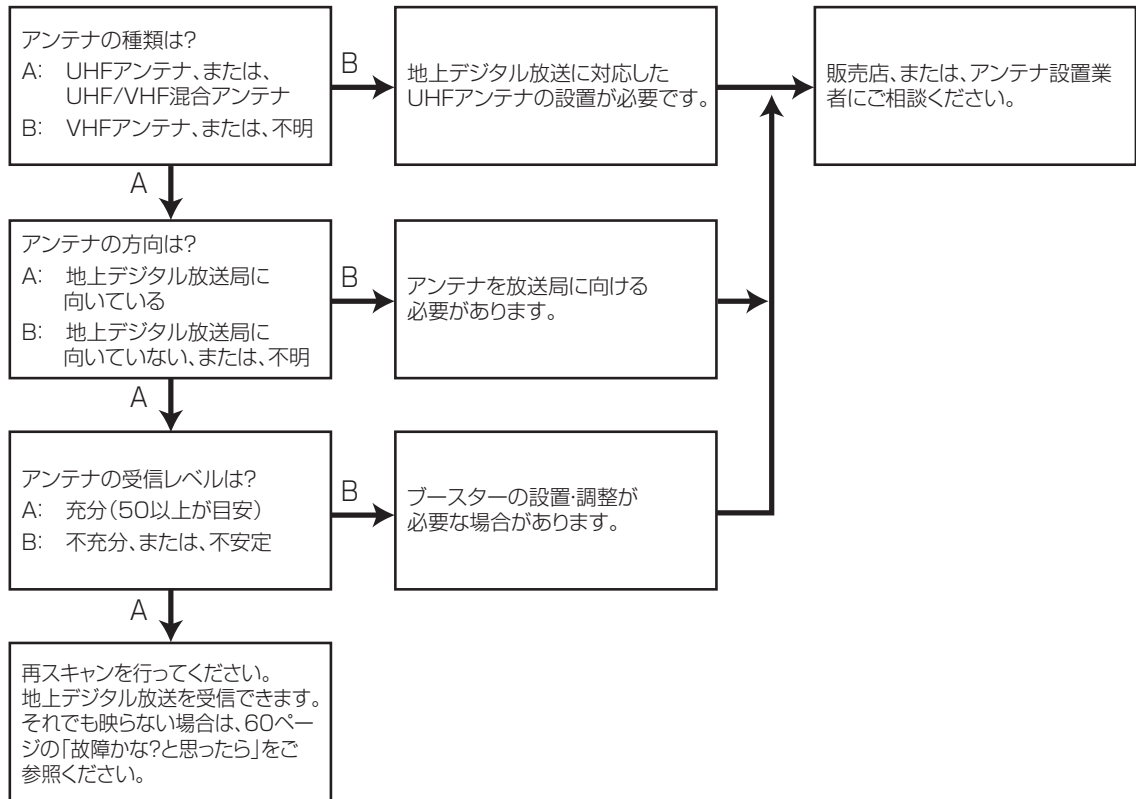

CATVで受信する場合：

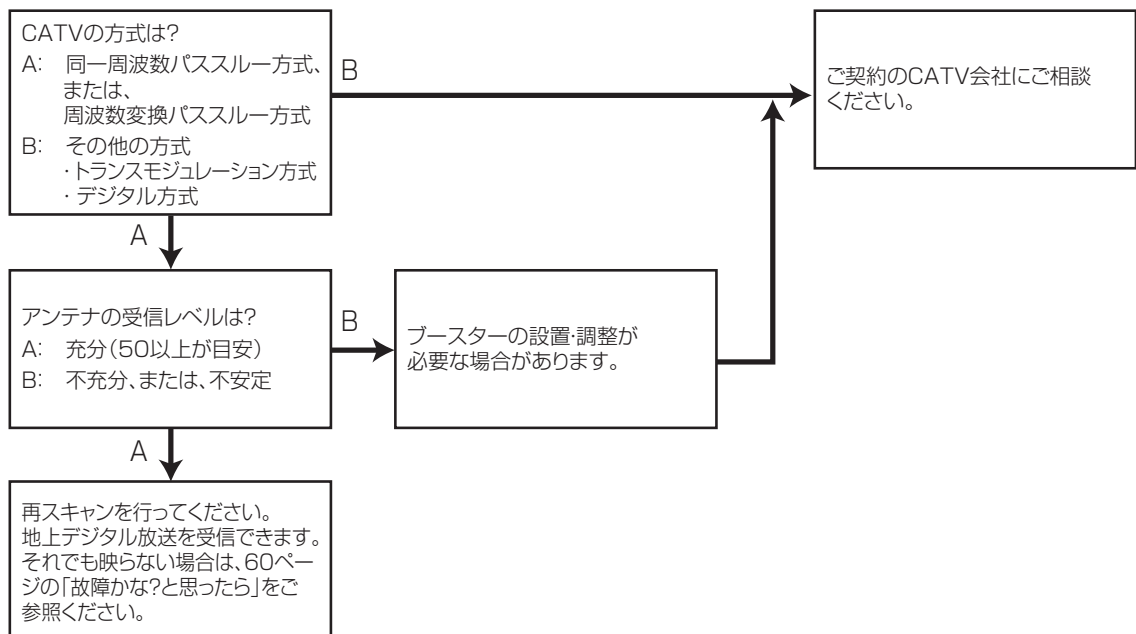

- 本機はBSデジタルチューナーおよび110度CSデジタルチューナーを内蔵していません。
- ご使用のアンテナについては、販売店、またはアンテナ設置業者にご相談ください。
- 受信障害のある環境では、放送エリア内でも受信できないことがあります。
- マンションなどの集合住宅の場合は、管理会社、または管理組合にご相談ください。

エラー表示一覧表

代表的なエラーについて説明します。

エラー表示	エラーコード	発生要因	チェック項目
放送チャンネルでないため視聴できません	E200	<ul style="list-style-type: none"> 通信など通常の放送形態でないチャンネルを選局した。 ホテルなどで特定の視聴者向けのサービスとして放送しているチャンネルを選局した。 	<ul style="list-style-type: none"> 通常の放送チャンネルを選局してください。
信号レベルが低下しています	E201	<ul style="list-style-type: none"> 受信レベルが低下している。 	<ul style="list-style-type: none"> 受信レベルが一時的に低下している場合は、受信レベルが回復するまでしばらくお待ち下さい。 常時表示が出る場合は受信レベルが低いことが考えられ、12、28ページを再度ご確認ください、アンテナ設置業者等にご相談ください。
受信できません	E202	<ul style="list-style-type: none"> 適合したアンテナでない。 雨や雷、雪などの気象条件によって一時的に受信できない。 アンテナ線がはずれたり、切れたりしている。 アンテナの設定値が合っていない。 アンテナの方向ずれや故障。 	<ul style="list-style-type: none"> 放送に適合したデジタル放送用アンテナであることをご確認ください。 アンテナの接続や設定が合っているかご確認ください。 アンテナ線をご確認ください ※選局しているチャンネルでの放送が休止中の場合も表示することがあります。
現在放送されていません	E203	<ul style="list-style-type: none"> 選局したチャンネルでの放送が休止中。 放送が終了している。 	<ul style="list-style-type: none"> 番組表などで放送時間をご確認ください。 放送中のチャンネルを選局してください。 ※雨や雷、雪などの気象条件によって一時的に受信できない場合も表示することがあります。
このチャンネルはありません	E204	<ul style="list-style-type: none"> 表示するチャンネルがまったくないため。 	<ul style="list-style-type: none"> 表示できるチャンネルを選んでください。
このチャンネルは受信できません	E210	<ul style="list-style-type: none"> 部分受信サービスを選局したため。 	<ul style="list-style-type: none"> 本機は対応していないので受信できません。
B-CASカードを正しくセットしてください	0800	<ul style="list-style-type: none"> B-CASカードが挿入されていない、または正しく挿入されていない。 	<ul style="list-style-type: none"> B-CASカードを抜き差ししてみてください。 B-CASカードが正しく挿入されているかご確認ください。
B-CASカードに不具合があります。カスタマーセンターにお問い合わせください	A1FF	<ul style="list-style-type: none"> 使用できないB-CASカードを挿入している。 	<ul style="list-style-type: none"> 同梱のB-CASカードを挿入してください。
ご利用できないB-CASカードです。カスタマーセンターにお問い合わせください	A102	<ul style="list-style-type: none"> 使用できないB-CASカードを挿入している。 	<ul style="list-style-type: none"> 同梱のB-CASカードを挿入してください。

エラー表示	エラーコード	発生要因	チェック項目
このICカードには必要な情報 がありません。ご覧のチャ ンネルのカスタマーセンターへ ご連絡ください	A103	・このICカードは無効です。	・同梱のB-CASカードを挿入し てください。
このチャンネルはご覧いただ けません。ご覧のチャンネル のカスタマーセンターへご連 絡ください	8901 8501 8301	・契約されていないチャンネルを 選局しています。	・ご覧のチャンネルのカスタマ ーセンターへ連絡して契約して ください。
契約期間が切れています。ご 覧のチャンネルのカスタマー センターへご連絡ください	8902 8502 8302	・契約期限が過ぎているチャン ネルを選局しています。	・ご覧のチャンネルのカスタマ ーセンターへ連絡して再契約し てください。
このチャンネルは視聴条件に より、ご覧いただけません。 ご覧のチャンネルのカスタマ ーセンターへご連絡ください ICカードの交換が必要です。	8903 8503 8303	・選んだチャンネル（番組）の視 聴地域が限定されているため、 視聴できない。	・詳しくはご覧のチャンネルのカ スタマーセンターにご連絡くだ さい。
ご覧のチャンネルのカスタマ ーセンターへご連絡ください	6400 6581	・B-CASカードが故障してい る、または交換の必要がある。	・カードを抜き差ししてみても ください。 ・それでも正常にならない場合 は、カードに記載されている B-CASカスタマーセンターに お問い合わせください。
このICカードは使用できま せん。ご覧のチャンネルのカ スタマーセンターへご連絡く ださい	A104 A105 A106 A107	・B-CASカードが登録されてい ない。	・B-CASカードの登録をしてくだ さい。カードの説明紙に記載さ れているB-CASカスタマーセン ターにお問い合わせください。

仕様

共通部		DT19-11BK / DT19-13BK	DT22-11BK
	受信機型サイズ	19V型	22V型
	液晶画面	画素数:水平1366 × 垂直768 ピクセル	
	電源	AC100V (50/60Hz)	
	消費電力	28W (AC100V)	34W (AC100V)
	待機時消費電力	0.3W(電源ボタン「切」時、クイックスタートオフ時)	
	区分名	DK	
	年間消費電力量	29kWh/年(バックライト「標準」時)	40kWh/年(バックライト「標準」時)
	外形寸法	34.6(高さ) × 46.7(幅) × 14.3(奥行)cm	38.4(高さ) × 53.4(幅) × 16.8(奥行)cm
	質量	約3.0kg	約4.4kg
	映像入力端子	1.0Vp-p 75 Ω (RCAピンジャック)	
	D4 映像入力端子	(Y)1.0Vp-p (CB/CR)0.7Vp-p, 75 Ω	
	HDMI 入力端子	19ピン タイプA	
	音声入力端子	-8dBm 50k Ω (RCAピンジャック) × 2	
	デジタル音声出力端子	0.5Vp-p 75 Ω (RCAピンジャック)	
	PC入力映像端子 (1系統)	Mini-Dsub 15ピンジャック	
	PC入力音声端子 (1系統)	3.5Φmmジャック	
許容動作温度	(動作時) 5℃~40℃ (保存時) -20℃~60℃		
許容相対湿度	80%以下		
テレビ部	受信チャンネル	地上アナログ:VHF1~12/UHF13~62/CATV C13~C63	
		地上デジタル:VHF1~12/UHF13~62/CATV C13~C63	
	アンテナ入力	U/V混合 F型コネクター75 Ω	
DVDレコーダー部	映像信号	NTSC方式	
	対応ディスク	DVD (12cm, 8cm)、CD (12cm, 8cm)	
	使用レーザー	CD:波長:775 - 815nm 最大出力 0.5mW DVD:波長:650 - 666nm 最大出力 2.0mW	
リモコン	電源	DC3V(単3乾電池×2)	
	質量	約98g	
	リモコン操作距離	約5m(ただし直進)	
	型番	LV - 006	
付属品	リモコン×1、単3乾電池×2、電源コード×1、mini B-CAS(ビーキャス)カード×1、本体スタンド×1、B-CAS(ビーキャス)カードカバー固定用ネジ×1、スタンド固定用ネジ×2、B-CAS(ビーキャス)カードカバー×1		

ディスプレイの型は画面寸法を表すものではなく、有効画面の外径対角寸法を基準とした大きさの目安です。

年間消費電力とは： 省エネルギー法に基づいて、型サイズや受信機の種類別の算定式により、一般家庭での平均視聴時間を基準に算出した、一年間に使用する電力量です。

区分名とは： 省エネルギー法では、テレビの画素数、表示素子、動画表示及び付加機能の有無等に基づいた区分を行なっています。その区分名称となります。

この取扱説明書は、DT19-11BK、DT19-13BK、DT22-11BKで共用となっています。

記載しているイラストはDT22-11BKのものです。

写真や図は、説明をわかりやすくするために誇張・省略・合成をしています。

実物とは多少異なりますのでご了承ください。

外観および仕様は、改良のため予告なく変更することがありますので、ご了承ください。

本機をご使用できるのは日本国内のみで、外国では使用できません。

This unit can not be used in foreign country as designed for Japan.

アフターサービスについて

- 修理を依頼される前に60～62ページの「故障かな?と思ったら」をもう一度お読みください。
- 本製品についてのアフターサービスは、お買い上げの販売店または、サービスセンター（裏表紙に記載）にご相談ください。

■保証書（別に添付してあります。）

保証書は、必ず「お買い上げ日・販売店名」等の記入を確かめて、販売店からお受け取りください。内容をよくお読みの後、大切に保存してください。製造番号は品質管理上重要なものです。保証書と製品本体後面の製造番号をお確かめください。

■保証期間はご購入日から1年間です。

■修理サービスについて

この取扱説明書の「故障かな?と思ったら」に従って調べていただき、直らないときには、必ず電源プラグを抜いてから、後の処理をしてください。

- 保証期間中は保証書の規定に従ってお買い上げの販売店、またはドウシヤサービスセンターが修理をさせていただきます。
- 保証期間が過ぎているときは、お買い上げの販売店へご依頼ください。修理すれば使用できる製品については、ご希望により有料で修理させていただきます。

修理を依頼される時にご連絡いただきたい内容

- ご住所・ご氏名・電話番号
- 製品名・品番・お買い上げ日・お買い上げの販売店名
- 故障または異常の内容（できるだけ詳しく）

■補修用性能部品の最低保有期間

本機の補修用性能部品（機能維持のために必要な部品）の最低保有期間は製造打ち切り後8年間です。

■アフターサービス等について、おわかりにならないとき

アフターサービスのお問い合わせは、お買い上げの販売店、またはドウシヤサービスセンター（裏表紙に記載）窓口へお問い合わせください。

その他

	家電品 愛情点検明るい暮らし
長年ご使用のテレビの点検を！	
こんな症状はありませんか	<ul style="list-style-type: none">・電源が入りにくい・映像や音が出ない・煙が出たり、異常な臭いや音がある・水や異物が入った・音は出るが映像がでない・その他の異常や故障がある
上記のような症状のときは、使用を中止し、故障や事故の防止のため必ずお買い上げの販売店に点検(有償)をご相談ください。	



J-Moss グリーンマークとは

特定の化学物質の含有率が基準値以下であることを示すマークです。含有する化学物質については、下記のウェブサイトをご覧ください。

<http://www.orion-electric.co.jp/jp/products/index.html>

※アナログ放送からデジタル放送への移行について※

デジタル放送への移行スケジュール

地上デジタルテレビ放送は、関東、中京、近畿の三大広域圏の一部で2003年12月から開始され、その他の都道府県の県庁所在地は2006年末までに放送が開始されました。該当地域における受信可能エリアは、当初、限定されていますが、順次拡大される予定です。この放送のデジタル化に伴い、地上アナログテレビ放送は2011年7月までに、BSアナログテレビ放送は2011年までに終了することが、国の法令によって定められています。

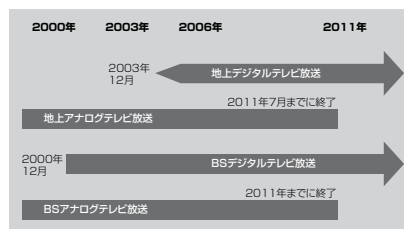

発売元 株式会社ドウシシャ

株式会社ドウシシャ 福井AVサービス
〒915-0801 福井県越前市家久町41-1
☎ (0778)24-2779
FAX (0778)24-2799



J56G0101A SH 10/11 K

Printed in Thailand