

15型液晶テレビ

品番 **LD15V-TD2**

取扱説明書

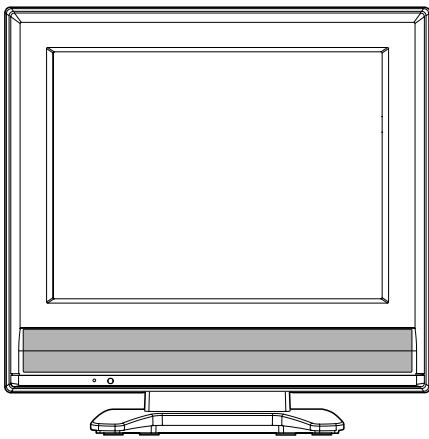

このたびはORION液晶テレビをお買い上げいただきまして、まことにありがとうございます。

- この取扱説明書をよくお読みのうえ、正しくご使用ください。お読みになったあとは大切に保存し、おわかりにならないことがあったときに再読してください。
- 保証書は必ず「販売店／購入日」等の記入を確かめて、販売店からお受け取りください。



もくじ

はじめに

安全上のご注意	2
【ご使用になる前にならざるお読みください】	
主な特長	6
使用上のご注意	7
各部のなまえ	8
リモコンについて	10

準備

アンテナのつなぎかた	12
B-CASカードの挿入	13
デジタル放送の簡単設定のしかた	14
アンテナの設定のしかた	16
受信チャンネルの合わせかた	17

基本操作

テレビを見る	26
ステレオ、音声多重放送について	30

便利な使い方

シネマモードの設定のしかた	31
オートシャットオフの設定のしかた	32
クイック起動の設定のしかた	33
映像モードの設定のしかた	34
映像調整のしかた	35
色温度の設定のしかた	36
音声調整のしかた	37
サラウンドの設定のしかた	38
映像／音声調整のリセットのしかた	39
メールを確認する	40
カード情報を確認する	41
機器情報を確認する	42
B-CASカードテストのしかた	43
接続機器設定のしかた	44
ダウンロードについて	45
設定のリセットのしかた	46

接続

外部機器との接続	47
----------	----

その他

地上デジタル放送チャンネル一覧表	50
地上デジタル放送物理チャンネル一覧表	52
オートチャンネル設定一覧表	54
エラー表示一覧表	58
故障かな?と思ったら	60
アフターサービスについて	61
仕様	62

付属品をお確かめください。

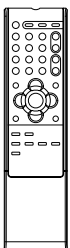

リモコン×1

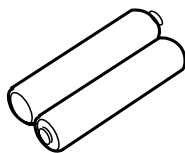

単3乾電池×2



B-CAS(ビーキャス)カード×1

安全上のご注意

この取扱説明書の文中にでてくる「テレビ」「本機」ということばには、「付属品」も含まれています。

ご使用前にこの「安全上のご注意」と「取扱説明書」をよくお読みの上、製品を安全にお使いください。お読みになったあとはいつでも見られる所にかならず保存してください。

ORION製品は安全に十分に配慮して設計されています。しかし、電気製品はすべて、まちがった使い方をすると、火災や感電などにより人身事故になることがあります危険です。

本機および付属品をご使用になるときは事故を防ぐために、次の注意事項をよくご理解の上かならずお守りください。



警告

この表示の注意事項を守らなかった場合、人が死亡または重傷を負う可能性がある内容を示しています。



注意

この表示の注意事項を守らなかった場合、人がけがをしたり、物的な損害を受けたりする可能性がある内容を示しています。

絵表示について

この取扱説明書では、絵表示をしています。その表示の意味は次のようになっています。

絵表示の例

注意(警告を含む)を促す記号



高圧注意

行為を禁止する記号



接触禁止

行為を強制したり指示する

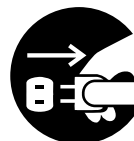

プラグをコンセントから抜け

家庭用品品質表示法による表示 ご使用上の注意

1. 内部の温度が上昇しますので通風孔の周囲に適当な間隔をおいてください。
2. 温度の高い場所や湿気の多い場所は避けてください。
3. 内部には高電圧部分がありますので、やむをえず裏ぶたをあけるときは、必ず電源スイッチを切り、差込プラグをコンセントから抜いてください。
4. ちり、ほこりを取るためテレビの内部を掃除するときは販売店もしくはサービスセンターに相談してください。

オリオン電機株式会社



警告

電源コードやプラグの損傷による火災・感電を防ぐため、次のことをお守りください

- 電源コードやプラグを傷つけたり、破損させたり、加工しないでください。
- 無理に曲げたり、ねじったり、引っばったり、加熱したりしないでください。
- 重いものをのせたり、電源コードがテレビの下敷きにならないようにしてください。

- 電源コードの表面のビニールが溶けるのを防ぐため熱器具に近づけないでください。
- 電源コードを抜くときは、コードを引っばらずにかならずプラグを持って抜いてください。

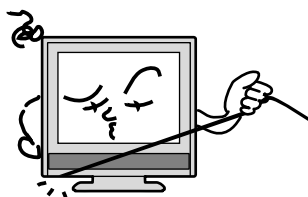

禁止

分解や改造をしない

火災や感電の原因となります

キャビネットを開けないでください。

内部には高電圧部分があるため、**感電の原因**となります。お客様による修理は絶対にしないでください。

内部の点検、調整、修理は、お買い上げ店にご依頼ください。

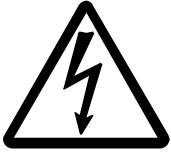

高圧注意



分解禁止

内部に異物や水分を入れない

金属類や燃えやすいもの、水分などが内部に入ると、**感電や火災の原因**となります。

特にお子様のいるご家庭ではご注意ください。

- 通風孔から金属類や燃えやすいものを内部に差し込んだり、落とし込んだりしないでください。
- 本機の上に水の入った容器や植木鉢、小さな金属類(安全ピンやヘアピンなど)を置かないでください。
- 水がかかるような場所では使用しないでください。

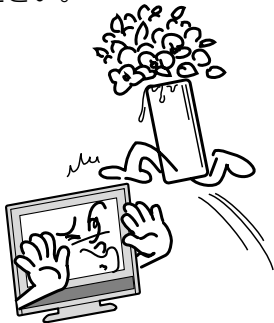

水場での使用禁止

雷が鳴りだしたらプラグに触れないでください

感電の原因となります



接触禁止

本機は国内専用です

電源プラグを交流100ボルト(AC100V)の家庭用電源コンセント以外にはつながないでください。異なる電源電圧で使用すると**火災や感電の原因**となります。



AC100V以外禁止

**設置場所や取り付けには気を付けて
水平で安定した場所に設置する**

ぐらついた台や傾いた台などに置くと、落下による**けがや物損事故の原因**となることがあります。

また、台などにのせて設置する場合は転倒防止の処置をしてください。

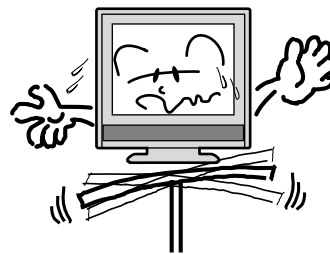

禁止

異常時の処置

故障のまま使い続けると、**火災や感電、けがの原因**となります
次のような症状が見つかったら

- 異常な音や臭いがする、煙が出ている。
- 内部に水や異物が入った。
- 本機を落とした、本機の一部を破損した。
- 正常に動作しない。(画面が映らない、音がでない)
- 電源コードやプラグに傷がある。

ただちに、電源スイッチを切って、電源コードをコンセントから抜き、お買い上げ店または、ドゥンシャサービスセンター(裏表紙に記載)に修理をご依頼ください。

電源プラグをすぐに抜くことができるように、容易に手が届く位置のコンセントを使用して設置してください。

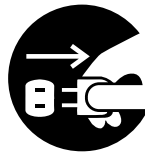

プラグをコンセントから抜け





注 意

通風孔をふさがない

通風孔(放熱のための穴)をふさがないでください。内部に熱がこもり**発火やけが、感電の原因**となることがあります。

- 密閉したラックの中に入れないでください。
- じゅうたんや布団のような柔らかいものの上に置かないでください。
- 布団や毛布、布をかけないでください。
- 暖房器具のそばや直射日光が当たる場所など高温になるところに置かないでください。
- 本機の設置は壁から10cm以上、上部は30cm以上、左右10cm以上の間隔を開けてください。

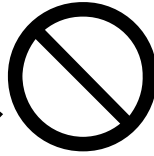
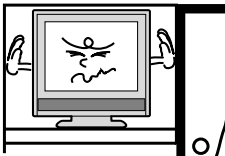

禁 止

湿気やほこりの多いところ、油煙や湯気が当たるところに置かない
火災や感電の原因となることがあります。

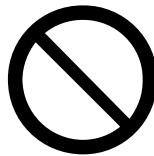

禁 止

本機の上に重いものを置いたり、乗ったりしない

倒れたり、こわれたりして、**けがの原因**となることがあります。特に小さなお子様には気を付けてあげてください。



禁 止

キャスター付テレビ台に置くときは、**キャスター止め**をする

可動式の台は動きやすいため、転倒による**けがの原因**となることがあります。

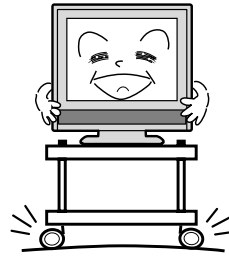

指 示

安全のため電源プラグを抜く

次の場合は電源プラグをコンセントから抜いてください。**思わぬ火災や感電の事故**から防ぎます。

- 旅行などでしばらく使わない場合
- お手入れをする場合
- 本機を移動させる場合(この場合は、接続コードなどもはずしてください。)

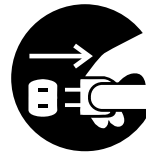

プラグをコンセントから抜け

濡れた手で電源プラグの抜き差しをしない
感電の原因となることがあります。



ぬれ手禁止

1年に1度は内部の掃除をお買い上げ店にご依頼ください

内部にほこりがたまったまま長い間掃除をしないと、**火災や故障の原因**となります。特に、湿気の多くなる梅雨期の前に行うと効果的です。

- お客様ご自身による内部の掃除は絶対に行わないでください。**感電の原因**となります。
- 内部清掃費用については、お買い上げ店にご相談ください。



ときどきは**電源コンセントやプラグの点検**を長い間コンセントにプラグを差し込んだままにしておくと、ほこりがたまり、湿気が加わることで漏えい電流が流れ、**火災の原因**となることがあります。

電源プラグがはずれかけていたり、破損したりしている場合は、特に危険です。

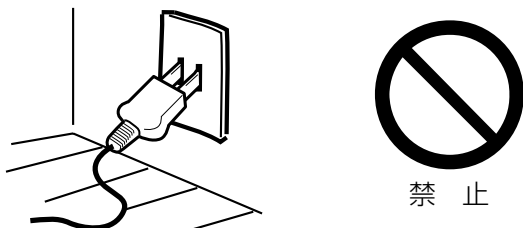

思わぬ事故を防ぐために

- コンセントの周りにほこりをためないようときどき掃除をする。
- 電源プラグがしっかりと差し込まれているか確かめる。
- コンセントやプラグに異常がないか確かめる。

液晶パネルの取り扱いについて

- 液晶パネルを強く押ししたり、強い衝撃を与えないでください。液晶パネルのガラスが割れてけがの原因となることがあります。
- 液晶パネルが割れた場合、パネル内部の液体には絶対に触れないでください。皮膚の炎症などの原因となることがあります。万一口に入った場合は、すぐにうがいをして医師にご相談ください。また、目に入ったたり皮膚に付着した場合は、清浄な水で最低15分以上洗浄した後、医師にご相談ください。

お手入れについて

- お手入れの際は、必ず本機及び接続している機器の電源を切り、電源プラグをコンセントから抜いてください。
- 柔らかい布で軽く乾拭きしてください。汚れがひどいときは、水を含ませた布をよく絞り、拭き取った後は乾拭きしてください。
- キャビネットの変質・破損・塗料はがれの恐れがありますので、次のことをお守りください。
 - ベンジンやシンナーは使わないでください。また、化学ぞうきんの使用は、注意書きに従ってください。
 - 殺虫剤や揮発性のものをかけないでください。また、ゴムや粘着テープ、ビニール製品などを長期間接触させないでください。
- 液晶パネルの表面は、薄いガラス板の上にコーティング加工が施されています。パネル保護のため、次のことをお守りください。
 - パネルに硬いものやとがったものを当てたり、強く押したりこすったりしないでください。傷付き・変色の原因となります。
 - パネルの表面に露付きなどによる水滴など液体を付着した状態で使用しないでください。色ムラ・変色の原因となります。
 - パネルの汚れを拭き取るときは、ほこりの付いた布や化学ぞうきんなどを使わないでください。傷付き・変色の原因となります。

もし、異常があるときはすぐにお買い上げ店または、ドウシシャサービスセンター（裏表紙に記載）にご相談ください。



主な特長

地上デジタルチューナー内蔵

地上デジタル放送は、従来のアナログテレビと同じUHF電波を利用した放送です。

アナログ放送では得られない高画質で高音質な放送を楽しむことができます。

地上デジタル放送では番組内容によりSD放送(一般画質放送)とHD放送(ハイビジョン放送)があり、SD放送の場合はHD放送と比べ画質が落ちますが、放送の内容によるもので故障では有りません。デジタル放送では、1つの放送局が複数の放送を同時に送信するサービスがあります。本機は、1つの放送局に対して3つの放送を受信できます(4つ以上の放送送信開始に伴い、ファームウェアの更新を予定しています。ファームウェアの更新については、45ページの「ダウンロードについて」を参照してください)。

オンスクリーン表示

映像調整、音声調整など、画面を見ながら設定ができます。

映像/音声調整

お好みの映像と音声を選ぶことができます。

画面の「ブライトネス」・「コントラスト」・「色」・「色あい」・「シャープネス」をお好みの映像に調整して記憶させることができます。音声も「低音」・「高音」・「左右」をお好みの音声に調整することができます。

サラウンド

臨場感あふれる躍動的な音声を楽しめます。

おやすみタイマー

おやすみ前にタイマーをセットしておくこと、自動的にディスプレイを消すことができます。(10分刻み、最長120分まで)

Sビデオ/D4 端子

ビデオデッキやDVDプレーヤーなどのAV機器と接続して高品位な映像を楽しむことができます。

※本機はデジタルチューナーを主に使用する設定になっています。2006年12月末時点で、デジタル放送の人口カバー率は84%を予定されておりますが、地区によりカバーできていない地区があります。

詳しくはD-PAホームページ(<http://www.d-pa.org/schedule/>)を参照してください。

地上波デジタル放送開始まではアナログ放送にてTVを見ることができますが、その場合は外部機器に信号を出力できません。

使用上のご注意

面欠点について

液晶パネルには、画面の一部に欠点（光らない点）や輝点（余計に光る点）が存在する場合があります。これは故障ではありません。

残像について

静止画（画面表示など）やメニュー表示を短時間（約1分間）表示し、映像内容が変わったときに前の静止画が残像として見えることがあります。故障ではありません。自然に回復します。

輸送について

本体を横倒しにして輸送した場合、パネルガラスの破損や面欠点の増加のおそれがありますので、横倒しでの輸送はしないでください。

本機の温度について

本機は、長時間使用したときなどに、パネル表面や上部が熱くなる場合があります。熱く感じる場合もありますが、故障ではありません。また、ビデオテープなどの熱で変形しやすいものを上に置かないでください。

焼き付きについて

静止画（画面表示など）や、ゲーム機などの動きの少ない映像や画像を長時間または繰り返し表示したり、ワイドモード（16:9）映像をノーマルモード（4:3）で長時間ご覧になると、液晶パネルが焼き付きを起こす場合があります。ワイドモードはノーマル以外のモードで使用することをおすすめします。焼き付きが軽度のときは、目立たなくなることがありますが、一度起こった焼き付きは完全には消えません。

B-CAS カードについて

付属のB-CASカードはデジタル放送を視聴していただくために必要な大切なカードです。破損や紛失の場合はただちにB-CAS[(株)ビーエス・コンディショナルアクセスシステムズ]カスタマーセンターへご連絡ください。なお、お客さまの責任で破損、故障、紛失などが発生した場合は、再発行費用が発生します。

地上デジタル放送のCATV放送対応について

本機は、同一周波数パススルー方式に対応していません。

送信方式については、ご契約・もしくはご契約予定のケーブルテレビ会社にお問い合わせください。

双方向通信について

本機は、電話回線を利用した双方向通信機能は搭載しておりません。

データ放送について

本機は、DATA放送に対応しておりません。

壁面への据え付けについて

本機は、壁に据え付けることができません。

本機を破棄するとき

一般の廃棄物と一緒にしないでください。ごみ廃棄場で処分されるごみの中に本機を捨てないでください。

本機の内部で使用している蛍光管の中には水銀が含まれています。破棄の際は、地方自治体の条例または規則に従ってください。

デジタル放送受信時

デジタル放送受信時の立ち上げ時間は約5秒で、チャンネル切り替え時間は約3秒となっており、多少時間がかかりますが、故障ではありません。

クイック起動を「オン」に設定すると、立ち上げ時間が4秒以下になります（33ページの「クイック起動の設定のしかた」を参照してください）。

各部のなまえ

前面

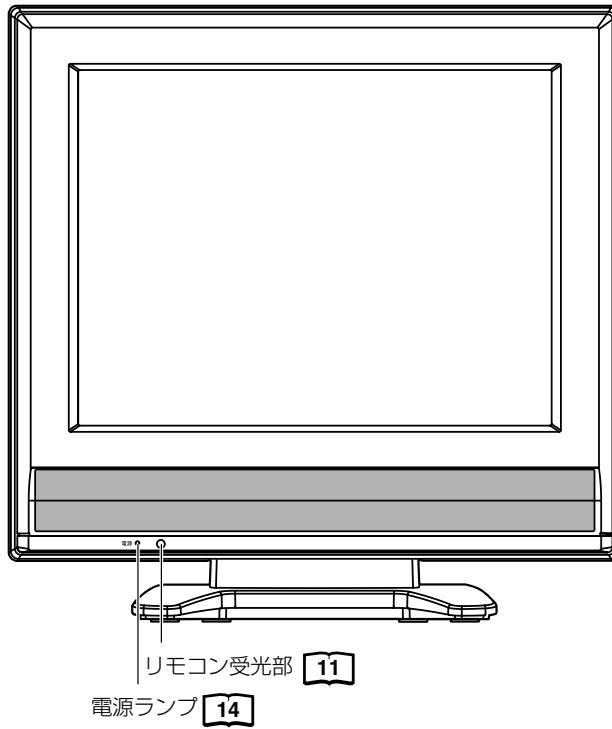

側面

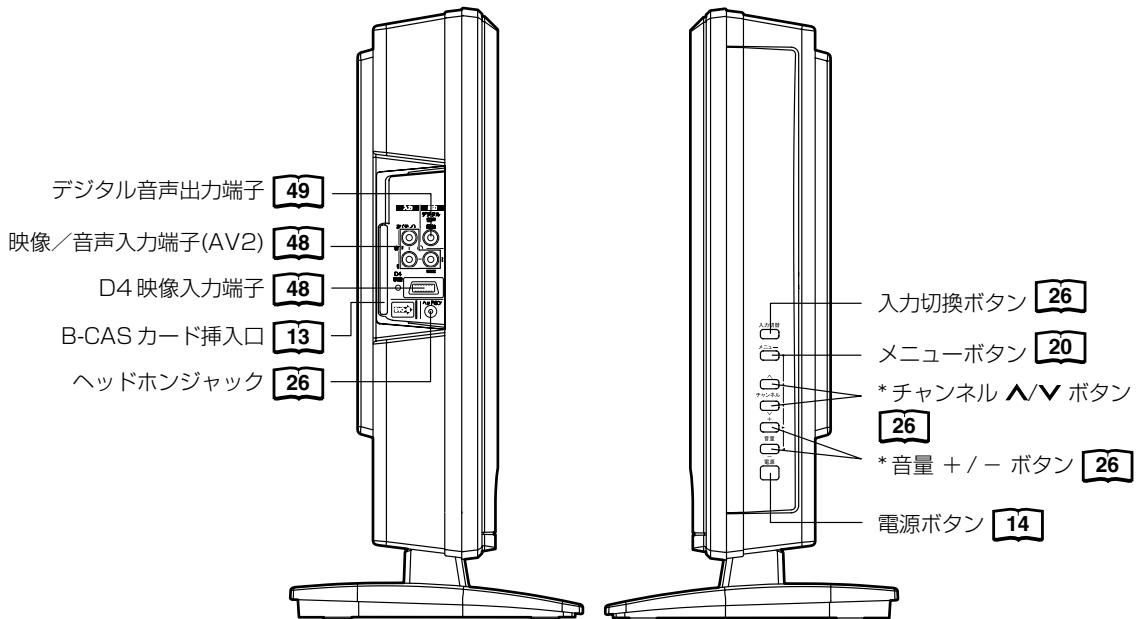

*チャンネル \wedge / \vee ボタンと音量 + / - ボタンを使ってメニュー画面でお望みの設定にすることができます。

後面

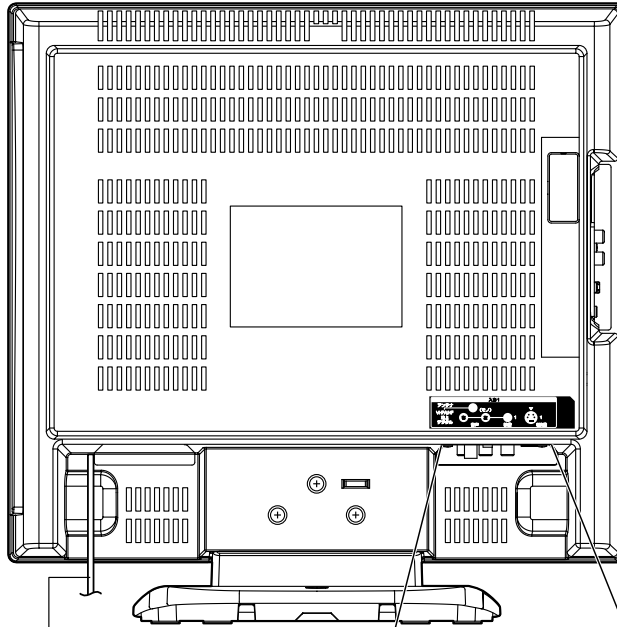

電源コード **11**

地上デジタル/VHF/UHF アンテナ入力端子 **12**

映像/音声入力端子(AV1) **47**

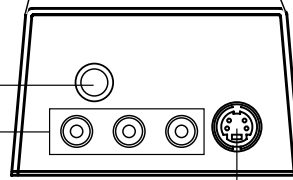

S 映像入力端子(AV1) **47**

リモコンについて

*  内の数字は参照ページです。

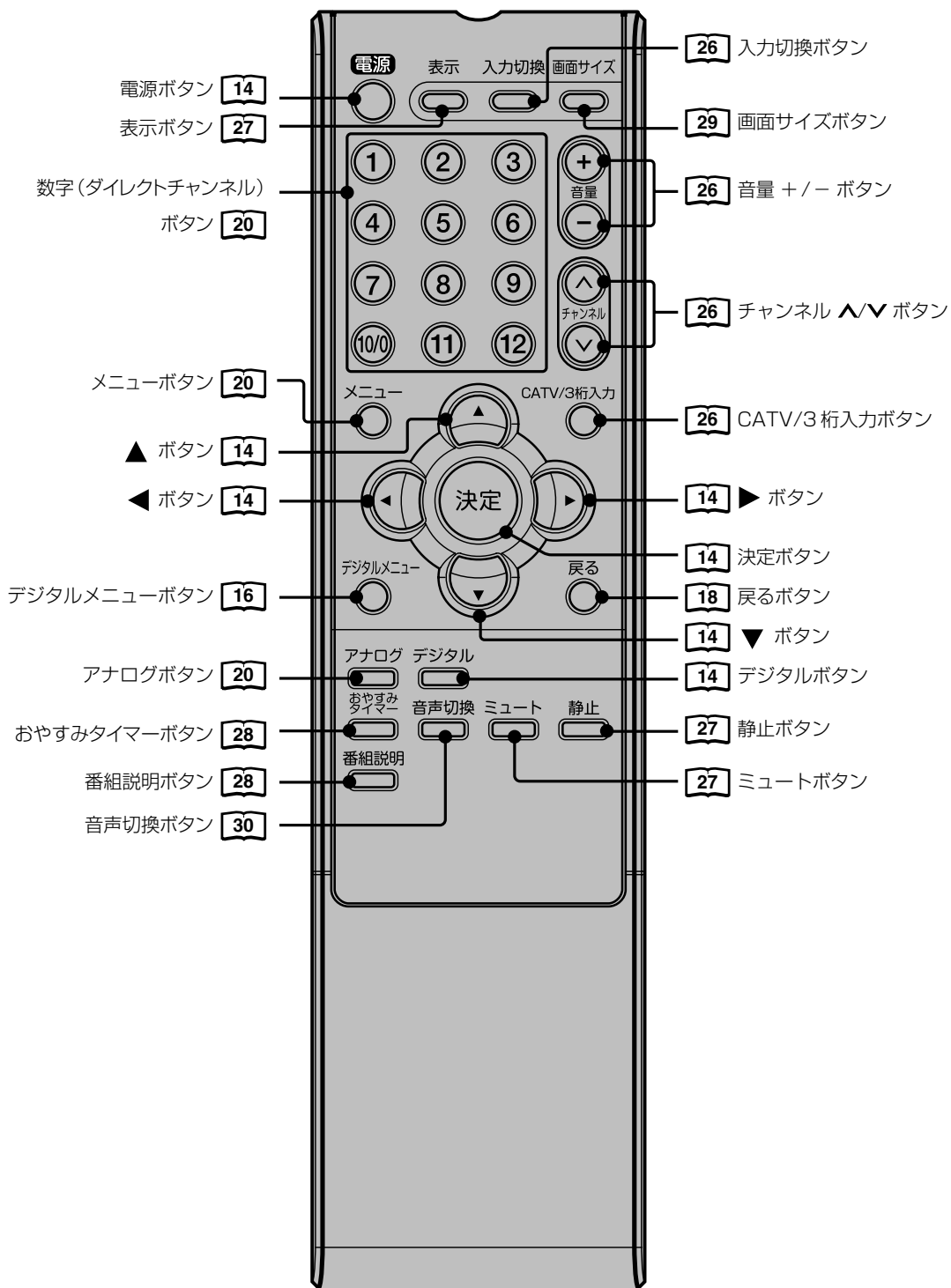

リモコンに乾電池を入れる

単3乾電池を2本入れます。ショートを防ぐため、必ず電池のマイナス側を先に入れてください。

- 1 電池ぶたをはずす**
電池ぶたを押しながら矢印の方向に開きます。

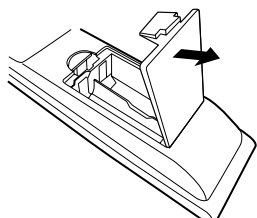

- 2 乾電池を入れる**
付属の乾電池を、リモコンの内部に書かれてある ⊕/⊖ の表示どおりに入れる。

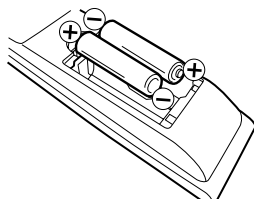

ご注意

極性(⊕/⊖)を間違えないように入れてください。

- 3 電池ぶたを閉める**
電池ぶたを矢印の方向に戻します。

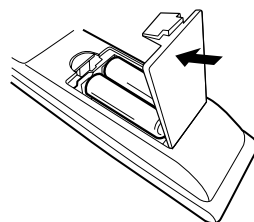

ご注意

操作しにくくなったら2本とも電池を交換してください。

- 電池に表示されている注意事項をお読みください。
- 電池はふつうの使い方では6か月から1年間使えます。ただし、付属の電池は動作確認用ですので短くなる場合があります。操作しにくくなったら交換してください。

乾電池の取扱いについて

- 乾電池の使い方を誤りますと、液漏れや発熱、破裂するおそれがありますので次のことをご守りください。



警告

- 火中へ投入、加熱、分解しない
- ショートさせない
- 充電しない



注意

- (⊕/⊖)の表示どおりに入れる
- 指定以外の電池を使わない
- 種類の違う電池、または新しい電池と古い電池を混ぜて使わない
- 使い切った電池はすぐに取り出す。
- しばらく使わないときは取り出しておく

万一液漏れしたら

- 液をよくふき取る
- 液が皮膚や衣類に付着した場合は多量の水で洗い流す

ご注意

破棄の際は、地方自治体の条例または規則に従ってください。

リモコンの正しい使いかた

- 本機前面のリモコン受光部の正面から約5メートル、左30度、右30度の範囲でお使いください。

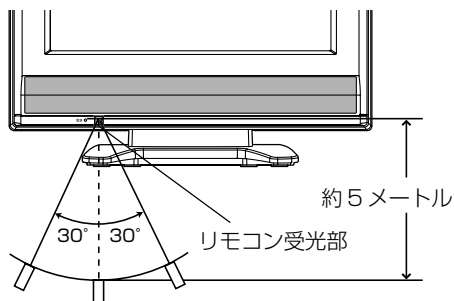

正しく動作させるために

次のような場合、リモコンが誤作動したり、働かないことがあります。

- 本体とリモコンの間に障害物があるとき
- リモコン受光部に直射日光などの強い光があたったとき

電源について

本機の電源プラグをご家庭に壁にあるAC 100V(交流 100 ボルト)に差し込みます。最後まで確実に差し込みます。



警告

表示された電源電圧以外の電圧で使用しないでください。火災、感電の原因となります。



注意

- 旅行などで長期間、本機をご使用にならないときは、安全のためかみならず電源プラグをコンセントから抜いてください。
- 濡れた手で電源プラグを抜き差ししないでください。感電の原因となることがあります。

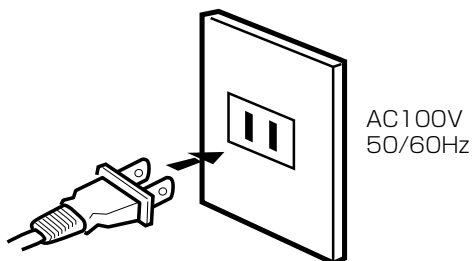

アンテナのつなぎかた

ご使用になるアンテナ線の種類により、接続の方法が異なります。アンテナ線の種類により市販品の変換プラグを取り付け本機と接続します。アンテナをつなぐときは、かならず電源を切ってください。

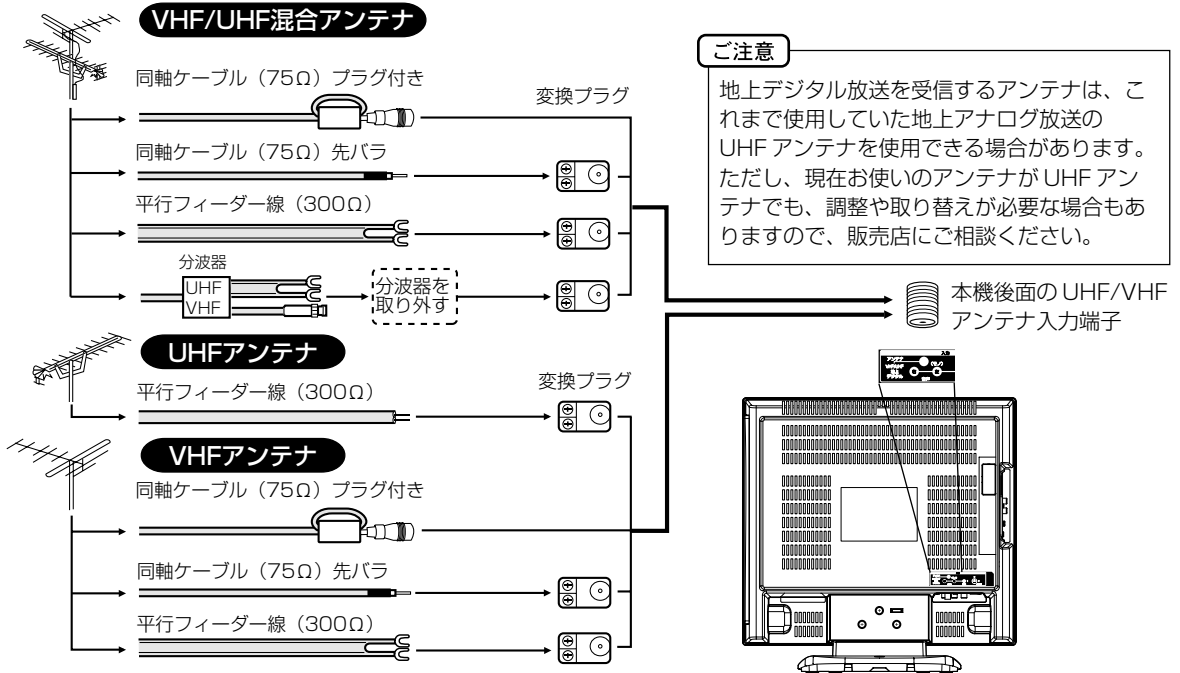

- フィーダー線付変換プラグなどが、すでにケーブルに付いている場合は、プラグを根元から取り外し、市販品の変換プラグを取り付けるか、販売店にご相談ください。

■同軸ケーブルの芯線の出しかた

3C-2V

- 1 カッターですじを入れて引き抜きます。
 - 2 アミを折り返します。
 - 3 白のビニールにすじを入れて引き抜きます。
 - 4 寸法をチェックしてください。
- 中のアミを切り落とさないように軽くすじを入れます。
- 10 4 10 (mm)

5C-2V

- 1 カッターですじを入れて引き抜きます。
 - 2 アミを切ります。
 - 3 白のビニールにすじを入れて引き抜きます。
 - 4 寸法をチェックしてください。
- 10 4 10 (mm)

■変換プラグの取り付けかた

・同軸ケーブルの場合

- 1 加工します。
 - 2 カバーをはずします。
 - 3 リード線をプラグピンからダミーピンに差し換える。
 - 4 同軸ケーブルを取り付けます。ペンチでしめ、カバーを閉めます。
- 10 4 10 (mm) 10 4 10 (mm)
- プラグピン
ダミーピン
ペンチで閉める。
芯線をはさみ巻つける。

・平行フィーダーの場合

- 1 加工します。
 - 2 ネジをゆるめます。
 - 3 しっかり締め付けます。
- 15 20 (mm)

注意 アンテナ工事は技術と経験が必要ですので、販売店にご相談ください。

B-CAS カードの挿入

デジタル放送を視聴する場合には、必ずB-CASカードを挿入してください。B-CASカードは、放送局からのメッセージ管理等のほか、著作権保護の為にコピー制御にも利用されています。

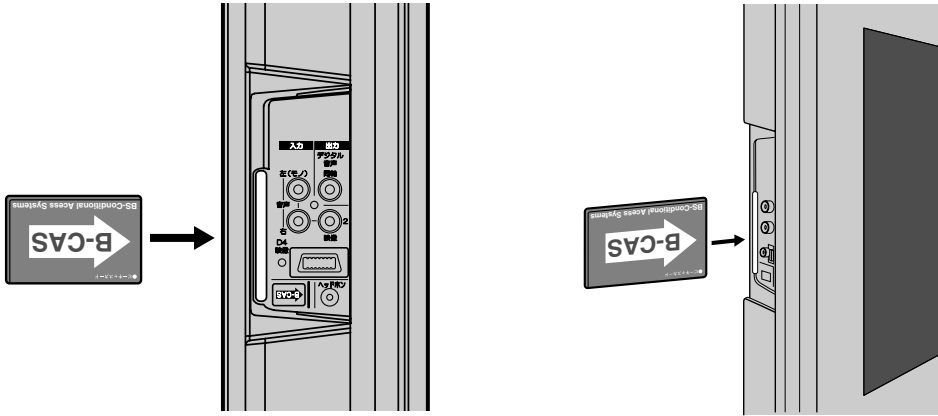

B-CASカードの挿入時は、本機の電源プラグを電源コンセントに接続しない状態で挿入する。絵表示が見える面を本機前面側にして、B-CASカード表面の矢印の向きを挿入口に合わせ、奥までゆっくりと押し込んでください。

B-CASカードを抜くとき

万一、抜く必要があるときは、本機の電源プラグを電源コンセントから抜いたあと、ゆっくりB-CASカードを抜いてください。

B-CASカードにはIC（集積回路）が組み込まれているため、画面にB-CASカードに関するメッセージが表示されたとき以外は、抜き差しをしないでください。

B-CASカードについて

本機に付属のB-CASカードには1枚ごとに違う番号（B-CASカード番号）が付与されています。B-CASカード番号はお客様の有料放送契約内容などを管理するために使われている大切な番号です。「(株) ビーエス・コンディショナルアクセスシステムズ カスタマーセンター」への問い合わせの際にも必要となります。

B-CASカードの登録

本機に付属のB-CASカードの台紙の一部がユーザー登録用はがきになっています。台紙に記載の文面をよくお読みのうえ、ユーザー登録はがきに必要事項を記入・捺印してポストに投かんし、B-CASカードを必ず登録してください。(登録料は無料です)

B-CASカード取り扱い上の留意点

- ・ B-CASカードを折り曲げたり、変形させないでください。
- ・ B-CASカードの上に重いものを置いたり踏みつけたりしないでください。
- ・ B-CASカードに水をかけたり、ぬれた手でさわらないでください。
- ・ B-CASカードのIC（集積回路）部には手をふれないでください。
- ・ B-CASカードの分解加工は行わないでください。
- ・ ご使用中にB-CASカードの抜き差しはしないでください。デジタル放送が視聴できなくなる場合があります。
- ・ B-CASカード挿入口にB-CASカード以外のものを挿入しないでください。故障や破損の原因となることがあります。
- ・ 裏向きや逆方向から挿入しないでください。挿入方向を間違くとB-CASカードは機能しません。

メモ

B-CASカードについてのお問い合わせは、こちらをお願いいたします。
(株) ビーエス・コンディショナルアクセスシステムズ カスタマーセンター
TEL 0570-000-250

デジタル放送の簡単設定のしかた

最初にデジタル放送に切り換えたときは、自動的に簡単設定が表示されます。

準備

- アンテナを正しく接続してください。
- B-CASカードを本機に挿入してください(13ページの「B-CASカードの挿入」を参照してください)。



1

電源で電源を入れる。
電源ランプが緑に点灯します。
画面に「しばらくお待ちください」と約5秒表示されます。



2

デジタル放送を選択するために
デジタルを押す。
簡単設定画面が表示されます。

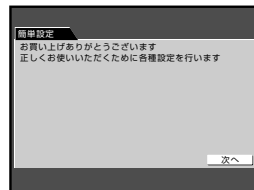

3

画面の内容を確認したあと**決定**を押す。

4

画面の内容を確認したあと、
◀/▶で「次へ」を選び、
決定を押す。

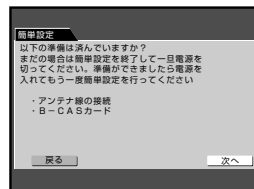

5

地上デジタル放送の設定を行う場合は、◀/▶で「次へ」を選び、**決定**を押す。
地上デジタル放送の設定を行わない場合は、◀/▶で「スキップ」を選び、**決定**を押します。
「スキップ」を選んだ場合は、手順10まで進みます。

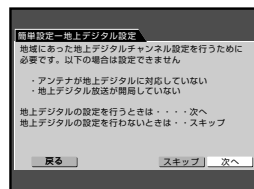

6

1 ▲/▼/◀/▶で「地域選択」を選び、**決定**を押す。

2 ▲/▼でお住まいの地域を設定し、**決定**を押す。

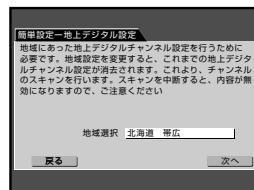

7

▲/▼/◀/▶で「次へ」を選び、**決定**を押す。
スキャンが行われます。
目盛りが右端まで到達したら、スキャン完了です。

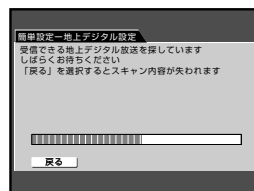

メモ

簡単設定を再度行いたい場合は、**デジタルメニュー**を押し、「簡単設定」を選択してください。



スキャン完了後、自動的に
スキャンされたチャンネルがリ
スト表示されます。

リモコン	CH	種類	放送局名
1	011	アナログ	放送局名1
2	012	アナログ	放送局名2
3			
4	013	デジタル	放送局名3
5	014	デジタル	放送局名4
6	015	デジタル	放送局名5
7			
8	016	デジタル	放送局名6
9			
0	017	デジタル	放送局名7
1	018	デジタル	放送局名8

戻る 入替 修正 次頁 次へ

- 残りのチャンネルを確認するには
▲/▼/◀/▶ で「次頁」を選び**決定**を押します。
- チャンネルを修正するには
▲/▼/◀/▶ で「修正」を選び**決定**を押します。
▲/▼/◀/▶ で修正したいチャンネルを選び、**決定**を押します。
▲/▼ でチャンネルを修正し、**決定**を押します。
- チャンネルを入れ替えるには
▲/▼/◀/▶ で「入替」を選び**決定**を押します。
▲/▼/◀/▶ で入れ替えたいチャンネルを選び、**決定**を押します。
▲/▼/◀/▶ で先ほど選んだチャンネルと入れ替えたいチャンネルを選び、**決定**を押すと入れ替わります。

8

9

設定が終わったら、▲/▼/◀/▶ で「次へ」を選び**決定**を押す。

▲/▼/◀/▶ で「カード
テスト」を選び、**決定**を押す。

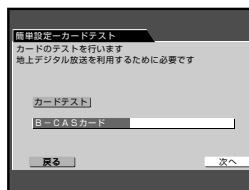

10

テストが終わったら ▲/▼/
◀/▶ で「次へ」を選び、
決定を押す。

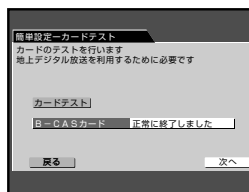

11

- 「接続に失敗しました。」と表示された場合は、カードが正しく挿入されているか確認してください。

画面の内容を確認したあと、**決定**を押す。

これで簡単設定は終了です。
通常の画面に戻ります。



12

アンテナの設定のしかた

地上デジタル放送のアンテナの向きは、受信状態を見ながら調整する必要があります。

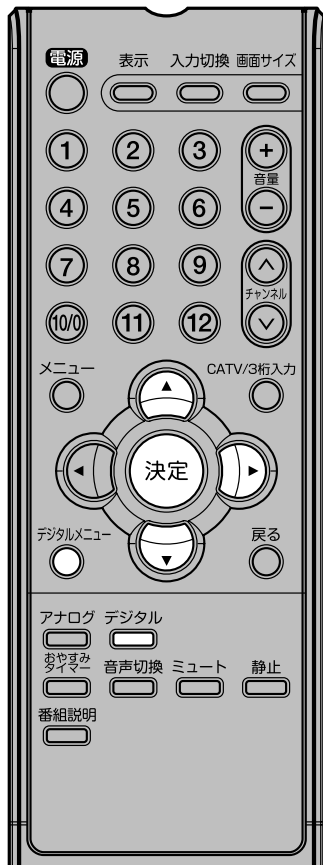

* 物理チャンネルとは

- 地上デジタル放送は各地域によりチャンネルは異なりますが、UHF放送のチャンネル(13ch~62ch)を使って行われており、このチャンネルのことを物理チャンネルと呼んでいます。
- ※ 物理チャンネル番号は地上デジタル放送用に各地域ごとに放送局に割り振られているUHFチャンネルの番号であり、アナログ放送チャンネル及びデジタル放送の番組チャンネル番号とは異なります。(52~53ページの「地上デジタル放送物理チャンネル一覧表」を参照してください。)
- ※ 物理チャンネルごとに、アンテナレベルが50を下回っていると、放送を受信できない場合があります。また、受信環境によっては、50を上回っていても放送を受信できなくなる場合があります。その場合はアンテナ設置業者等にご相談ください。

1 **デジタル**を押す。
地上デジタル放送モードに切り換わります。

デジタルメニュー

を押す。
デジタルメニュー画面が表示されます。



2

▲/▼ で「詳細設定」を選び、▶または**決定**を押す。

3

▲/▼ で「受信設定」を選び、▶または**決定**を押す。
受信設定画面が表示されます。

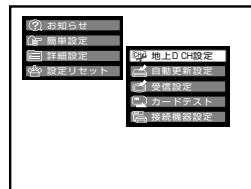

4

1 ▲/▼ で「物理チャンネル」を選び、**決定**を押す。



5

2 ▲/▼ で受信できるチャンネルを選び、**決定**を押す。



アンテナの調整をします。
アンテナレベルが一番大きくなるところにアンテナを調整してください。
テレビ画面を見られない場合には、▲/▼ で「ビーブ音」を選び、**決定**を押して「ビーブ音」にチェックをつけることで音による判断ができるようになります(ビーブ音が高くなるほどアンテナレベルが高くなっています)。



- アンテナレベルの目安50以上の値を満たすよう調整してください。

6

7 ▲/▼ で「戻る」を選び、**決定**を押す。
通常の画面に戻ります。

受信チャンネルの合わせかた

地上デジタル放送の設定



1 **デジタル**を押す。
地上デジタル放送モードに切り換わります。

デジタルメニューを押す。
デジタルメニュー画面が表示されます。

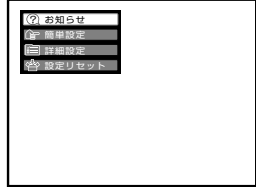

2

▲/▼ で「**詳細設定**」を選び、
▶ または**決定**を押す。

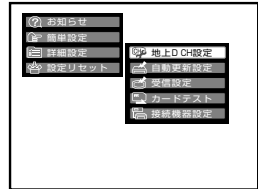

3

▲/▼ で「**地上D CH設定**」を選び、
▶ または**決定**を押す。
地上D CH設定画面が表示されます。

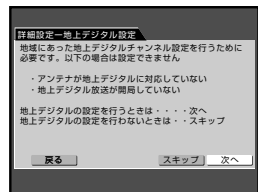

4

地上デジタル放送の設定を行う場合は、
◀/▶ で「**次へ**」を選び、
決定を押す。

地上デジタル放送の設定を行わない場合は、
◀/▶ で「**スキップ**」を選び
決定を押す。「スキップ」を選んだ場合は、手順8まで進みます。

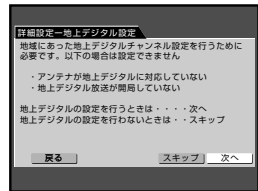

5

1 ▲/▼/◀/▶ で「**地域選択**」を選び、
決定を押す。

6

2 ▲/▼ でお住まいの地域を設定し、
決定を押す。

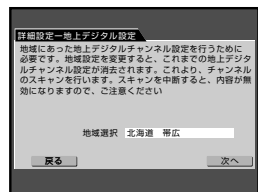

▲/▼/◀/▶ で「**次へ**」を選び、
決定を押す。

スキャンが行われます。
目盛りが右端まで到達したら、スキャン完了です。

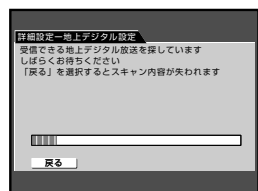

7

準備

受信チャンネルの合わせかた (つづき)

スキャン完了後、自動的にスキャンされたチャンネルがリスト表示されます。



リモコン	CH	種類	放送局
1	011	アナログ	放送局名1
2	021	アナログ	放送局名2
3			
4	041	デジタル	放送局名3
5	051	デジタル	放送局名4
6	061	デジタル	放送局名5
7			
8	081	デジタル	放送局名6

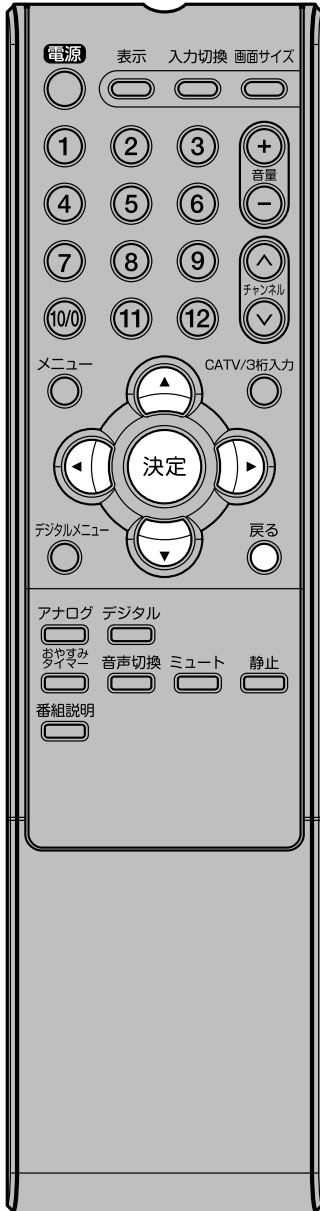

- 残りのチャンネルを確認するには
▲/▼/◀/▶ で「次頁」を選び**決定**を押します。
- チャンネルを修正するには
▲/▼/◀/▶ で「修正」を選び**決定**を押します。
▲/▼/◀/▶ で修正したいチャンネルを選び、**決定**を押します。
▲/▼ でチャンネルを修正し、**決定**を押します。
- チャンネルを入れ替えるには
▲/▼/◀/▶ で「入替」を選び**決定**を押します。
▲/▼/◀/▶ で入れ替えたいチャンネルを選び、**決定**を押します。
▲/▼/◀/▶ で先ほど選んだチャンネルと入れ替えたいチャンネルを選び、**決定**を押すと入れ替わります。

8

9

設定が終わったら、▲/▼/◀/▶ で「終了」を選び**決定**を押す。

10

戻るをくり返し押して通常画面に戻す。

地上アナログ放送の設定

- 1 お住まいの地域の地域番号を使って、受信チャンネルを自動的に設定することができます。(オートチャンネル設定)20ページをご覧ください。
- 2 エリア(地域)コード一覧の中にお住まいの地域がない時は、21~22ページをご覧ください。
- 3 「オートチャンネル設定一覧表」(54~57ページ)ではご希望のチャンネルが受信できないときや、お好みの順番で受信したいときは、23ページをご覧になり、1チャンネルずつマニュアルで設定してください。(マニュアルチャンネル設定)
- 4 CATVに加入されている方は24ページをご覧ください。

エリア(地域)コード一覧

県名	都市名	地域番号
北海道	札幌	01
	函館	02
	旭川	03
	帯広	04
	釧路	05
	苫小牧	06
	小樽	07
	北見	08
	室蘭	09
	網走	10
	稚内	11
	名寄	12
	根室	13
	青森	14
八戸	15	
むつ	16	
盛岡	17	
釜石	18	
二戸	19	
仙台	20	
石巻	21	
気仙沼	22	
秋田	23	
大館	24	
大曲・横手	25	
山形	26	
鶴岡・酒田	27	
米沢	28	
新庄	29	
福島・郡山	30	
いわき	31	
会津若松	32	
茨城	33	
水戸	34	
日立	35	
宇都宮	36	
矢板	37	
群馬	38	
前橋	39	
桐生	40	
さいたま	41	
熊谷・児玉	42	
秩父	43	
千葉	44	
千葉・船橋	45	
銚子	46	
23区	47	
八王子	48	
多摩	49	
横浜・川崎	50	
横浜みなと	51	
平塚・茅ヶ崎	52	
小田原	53	
秦野	54	

県名	都市名	地域番号
新潟	新潟	52
	上越	53
富山	富山	54
	高岡	55
石川	金沢	56
	七尾	57
福井	福井	58
	敦賀	59
山梨	甲府	60
長野	長野(美ヶ原)	61
	長野(善光寺平)	62
	松本	63
	飯田	64
	岡谷・諏訪	65
	岐阜	66
	岐阜	67
高山	68	
各務原	69	
中津川	70	
静岡	71	
浜松	72	
三島・沼津	73	
富田	74	
富士	75	
藤枝	76	
名古屋	77	
豊橋	78	
豊田	79	
津	80	
伊勢	81	
名古屋	82	
滋賀	83	
彦根	84	
京都	85	
山科	86	
福知山	87	
舞鶴	88	
大阪	89	
神戸	90	
姫路	91	
明石	92	
川西	93	
灘	94	
長田	95	
北浜・垂水	96	
三木	97	
奈良	98	
奈良	99	
五條	100	
和歌山	101	
海南・田辺	102	
新宮	103	

県名	都市名	地域番号
鳥取	鳥取	104
	米子	105
	倉吉	106
島根	107	
	松江	108
	浜田	109
岡山	岡山	110
	津山	111
	笠岡	112
広島	広島	113
	福山	114
	呉	115
	尾道	116
山口	山口	117
	下関	118
	宇部	119
	岩国	120
徳島	徳島	121
香川	高松	122
	丸亀	123
	松山	124
愛媛	今治	125
	新居浜	126
	宇和島	127
高知	高知	128
	中村	129
福岡	福岡	130
	北九州	131
	久留米	132
	大牟田	133
	行橋	134
佐賀	佐賀	135
	伊万里	136
長崎	長崎	137
	佐世保	138
	諫早	139
熊本	熊本	140
	水俣	141
大分	大分	142
	中津	143
	佐伯	144
宮崎	宮崎	145
	延岡	146
鹿児島	鹿児島	147
	鹿屋	148
	阿久根	149
沖縄	那覇	150

準備

- オートチャンネル設定(メニュー「エリアコード設定」)はテレビの中継局には対応していません。中継局からの電波を受信したい場合は、マニュアルチャンネル設定(メニュー「チャンネル設定」)を行ってください。
- マンションなどの共聴システムなどからテレビを受信している場合、チャンネルの割り当てが変更されていることがあります。このような場合は、オートチャンネル設定(メニュー「エリアコード設定」)では設定できません。マニュアルチャンネル設定(メニュー「チャンネル設定」)で個別に設定してください。
- 自動的に設定される受信チャンネルは54~57ページの「オートチャンネル設定一覧表」をご覧ください。新たに追加された放送局は、マニュアルで設定してください。
- エリアコードはその地域の目安です。お住まいの地域によっては受信できないチャンネルがあります。このような場合はマニュアルでチャンネルを設定してください。

受信チャンネルの合わせかた (つづき)

1 「エリア(地域)コード一覧」(19ページ)にある地域の方と近郊の方 オートチャンネル設定

エリアコードを合わせるだけで54～57ページの「オートチャンネル設定一覧表」の受信チャンネルが自動的に設定されます。



準備

- アンテナを正しく接続してください。
- リモコンまたは本体の電源を押して、電源を入れます。
- 電源ランプが緑に点灯します。
- リモコンの**アナログ**を押して、アナログ放送モードに切り換えます。

たとえば、京都のエリアコード85 に合わせる場合

1 **メニュー**を押す。
メニュー画面が表示されます。

2 **◀/▶** で (セットアップ) を選ぶ。

3 **▲/▼** で「エリアコード設定」を選ぶ。

4 **◀/▶** を押す。
エリアコード画面が表示されます。

エリアコード設定		エリアコード: 85	
ポジション	受信CH	ポジション	受信CH
1	1	7	7
2	2	8	8
3	3	9	9
4	4	10	10
5	5	11	11
6	6	12	12

1 数字ボタン(0~9)で記憶するエリアコード (例では、「8」「5」を押して「85」)を入力する。

- 必要なチャンネルが設定されていない場合は、23ページをご覧ください。
- 間違えたときは、**数字ボタン(0~9)**を押し直して、正しいエリアコードを選びます。

2 決定を押す。 エリアコード画面に受信できるチャンネルが表示されます。

エリアコード設定		エリアコード: 85	
ポジション	受信CH	ポジション	受信CH
1	1	7	34
2	32	8	8
3	19	9	9
4	4	10	10
5	5	11	11
6	6	12	12

4 メニューを押す。 通常の画面に戻ります。 ダイレクトチャンネルボタン(1~12)を押して放送が受信されているか確認してください。

*ポジションとは

リモコンの**ダイレクトチャンネルボタン**(1~12)の番号です。

*受信CHとは

放送局が決められているチャンネル番号です。

ご注意

- UHF などの専用アンテナが取り付けられていない場合は、「オートチャンネル設定一覧表」に載っているUHF放送などのチャンネルは映りません。
- 約1分間、何も操作しないとテレビ画面に戻ります。もう一度最初からやり直してください。
- 地上デジタル放送開始にともない、放送局のチャンネルに変更があった場合は、「マニュアルチャンネル設定(23ページ)」で、該当放送局の受信チャンネルを変更してください。

2 その他の地域にお住まいの方

「エリア(地域)コード一覧」(19ページ)にない地域の方は、まず隣接地域のエリアコードに合わせます。次に違っている受信チャンネルを合せ直します。

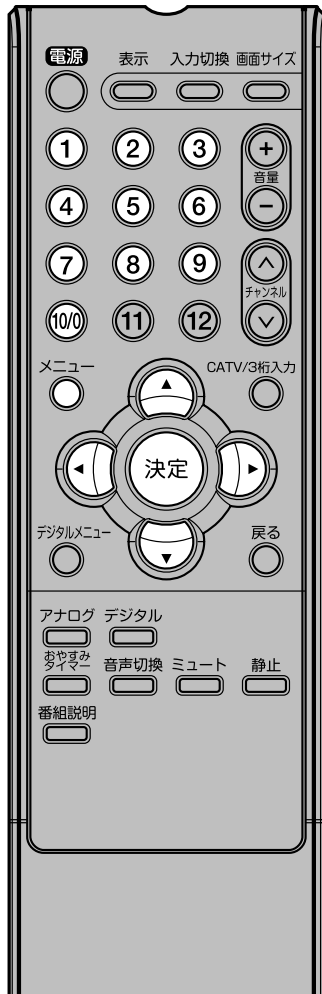

例えば熊本県阿蘇町の場合

● 隣接地域である熊本のエリアコード140を合わせると、表1のように各ポジションに自動的に受信チャンネルが設定されます。阿蘇地区の受信チャンネルにテレビ画面で確認しながら変更します。

たとえば、熊本の地域コード140で自動設定後、ポジション9の受信チャンネル9を58に変える場合

1 **メニュー**を押す。
メニュー画面が表示されます。

2 **◀/▶** で  (セットアップ) を選ぶ。

3 **▲/▼** で「エリアコード設定」を選ぶ。

4 **◀/▶** を押す。
エリアコード画面が表示されます。

1 **数字ボタン(0~9)**で記憶するエリアコード(例では、「1」「4」「10/0」)を押して「140」を入力する。

2 **決定**を押す。
エリアコード画面に受信できるチャンネルが表示されます。





準備

(表1)

■ 熊本のエリアコード140で設定されたチャンネル

チャンネルポジション	1	2	3	4	5	6	7	8	9	10	11	12
放送局		NHK教育	熊本朝日	熊本県民		テレビ熊本			NHK総合		熊本放送	
受信チャンネル		2	16	22		34			9		11	

■ 熊本県阿蘇町のチャンネル

変更する受信チャンネル		53	28	30		60			58		17	
-------------	--	----	----	----	--	----	--	--	----	--	----	--

受信チャンネルの合わせかた (つづき)



ご注意
 サーチを開始すると現在選局されているチャンネルから下記の順に変わります。
 VHF(1~12) ↔ UHF(13~62)
 ↔ CATV(C13~C38) ↔

5

1 戻るを押す。
メニュー画面が表示されます。

2 ▲/▼ で「チャンネル設定」を選ぶ。

6

◀/▶ を押す。
チャンネル設定画面が表示されます。

ポジション	受信CH	ポジション	受信CH
1	1	7	7
2	2	8	8
3	16	9	9
4	22	10	10
5	5	11	11
6	34	12	12

7

ダイレクトチャンネルボタン(1~12)を押す。
設定したいポジションに(例では、「9」)合わせる。
 • ▲/▼ でも合わせられます。

8

決定を押す。
受信チャンネル部分が青で表示されます。
 • 設定したいポジションチャンネルを変えたいときは、決定を押します。手順7の状態に戻ります。

9

▲/▼ でチャンネルを(例では、「58」)合わせる。
サーチを開始します。受信状態の良いところで自動的に止まります。止まったチャンネルが受信したいチャンネルと違う場合は、もう一度▲/▼を押します。
 • サーチを手動で止める場合は(例では「58」を表示したときに) ▲/▼ を押します。

10

決定を押す。
 • 他のポジションの受信チャンネルを変える場合は手順7~10の操作を繰り返して行ってください。

11

メニューを押す。
通常の画面に戻ります。
ダイレクトチャンネルボタン(1~12)を押して放送が受信されているか確認してください。

3 マニュアルチャンネル設定

UHF放送などの受信チャンネルを追加、変更したい方や、CATV にご加入の方は、テレビの画面を見ながら受信チャンネルを1チャンネルずつ設定します。



メモ

マンションなどの共同受信システムの場合、画面の内容とチャンネル表示が一致しない場合があります。管理人または、管理会社にどんな放送が受信できるかお問い合わせください。

たとえば、ポジション3 に受信チャンネル 28 を追加設定する場合

1 **メニュー**を押す。
メニュー画面が表示されます。



2 **◀/▶** で (セットアップ) を選ぶ。



▲/▼ で「チャンネル設定」を選ぶ。

3

◀/▶ を押す。
チャンネル設定画面が表示されます。



4

ダイレクトチャンネルボタン(1~12)を押す。

設定したいポジションに(例では、「3」)合わせる。

● **▲/▼** でも合わせられます。



5

決定を押す。

受信チャンネル部分が青で表示されます。

● 設定したいポジションチャンネルを変えたいときは、**決定**を押します。手順4 の状態に戻ります。



6

▲/▼ でチャンネルを(例では、「28」)合わせる。

サーチを開始します。受信状態の良いところで自動的に止まります。止まったチャンネルが受信したいチャンネルと違う場合は、もう一度**▲/▼**を押します。

● サーチを手動で止める場合は(例では「28」を表示したときに) **▲/▼** を押します。

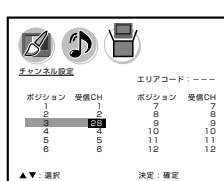

7

決定を押す。

● 他のチャンネルを追加(変更)する場合は手順4 ~ 7 の操作を繰り返し行ってください。

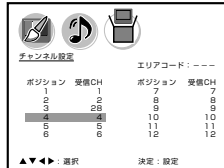

8

メニューを押す。

通常の画面に戻ります。

ダイレクトチャンネルボタン(1~12)を押して追加されたチャンネルが受信されているか確認してください。

受信チャンネルの合わせかた (つづき)

4 CATV 受信チャンネルの合わせかた

CATV (ケーブルテレビ) にご加入の方は必ず設定してください。

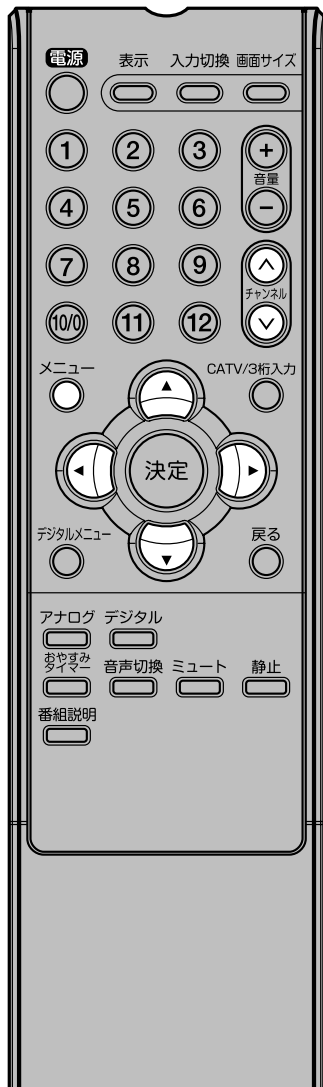

準備

- ケーブルテレビ会社との加入契約をしてください。

- 1 **メニュー**を押す。
メニュー画面が表示されます。
- 2 **◀/▶** で  (セットアップ) を選ぶ。



- 2 **▲/▼** で「CATV設定」を選ぶ。



- 3 **◀/▶** を押す。
CATV設定画面が表示されます。

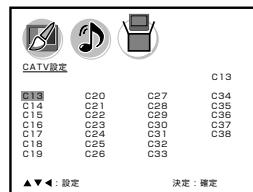

- ▼ を押す。
下記チャンネル順に自動的にサーチを始め、放送のあるチャンネルでカーソルは止まります。
チャンネル表示は点滅に変わります。

▲ を押すと逆の順序でサーチを始めます。

C13 ← C14 ↔ --- ↔ C37 ↔ C38

- 他に設定したいチャンネルがあるときは、▲/▼を繰り返し押してすべてのチャンネルを設定します。
- 放送のないチャンネルは自動的にスキップ(飛び越し)して、“---”が表示されます。
- **CATVを受信されていない方は**
CATVチャンネルを自動的にとばし(スキップする)、すべてのチャンネル表示を“---”の表示に変えます。
- 受けたくない放送を受信した場合は、▲/▼を押して受けたくないチャンネルを選びます。次に◀を押します。受信された放送はスキップされ表示は“---”に変わります。

4

- メニューを押す。
通常の画面に戻ります。

5

- **チャンネルH/V**を押して、設定したチャンネルが正しく受信されているか確認してください。(26 ページ「テレビを見る」参照)

メモ

- 地上デジタル放送は、ケーブルテレビでも受信・視聴できます。本機は、同一周波数パススルー方式に対応しています。
- CATV の受信は、サービスを行っている地域でのみ可能で、CATV 会社との加入契約が必要となります。また、スクランブルのかかった有料放送の視聴や録画にはホームターミナル(アダプター)が必要になります。詳しくは、お近くのCATV 会社にお問い合わせください。

チャンネル表示を変えたいとき

お買い上げの際は、リモコンの数字ボタンの番号がテレビ画面に表示されるように設定されています。これを受信する放送局のチャンネル番号に変えることができます。



1 **メニュー**を押す。
メニュー画面が表示されます。

2 **◀/▶** で  (セットアップ) を選ぶ。



▲/▼ で「チャンネル表示」を選ぶ。

2

◀/▶ で「ポジション」から「受信CH」にする。



3

メニューを押す。
通常の画面に戻ります。

4 ● チャンネルを切り換えるたびに、受信する放送局のチャンネル番号が表示されるようになります。



テレビを見る

準備ができたらずぐにテレビを見ることができます。リモコンで離れたところから操作できます。



ご注意

- ヘッドホンでお聞きになるときは、大音量で長時間、聞きすぎると聴力に悪い影響を与えることがあります。呼びかけられて返事ができるくらいの音量で聞きましょう。
- リモコンの電源で電源を切っても、約0.5ワットの電気を使っています。長期間の外出やご旅行のときなどは、安全と節電のために電源プラグを抜いてください。
- テレビ放送が終了したあと、電源を入れたままにしておいても、約15分で電源を自動的に切る機能があります(32ページを参照してください)。

1 電源

電源ランプが緑に点灯します。
画面に「しばらくお待ちください」と約5秒表示されます。
前に見ていたチャンネルが映ります。
押すごとに電源を入/切できます。

2 デジタルまたはアナログ

で地上デジタル放送か地上アナログ放送を選ぶ。

ダイレクトチャンネルボタン(1~12)でチャンネルを選ぶ。

地上デジタル放送受信時には画面右上に、地上アナログ放送受信時には画面右下に選んだチャンネルが表示されます。

チャンネル \wedge / \vee でも選べます。



地上デジタル放送



地上アナログ放送

押すごとに、チャンネルが設定されている順に1つずつ変わります。押し続けると連続して変わります。

地上デジタル放送を受信されている場合には

CATV/3桁入力を押して次に数字ボタン(0~9)を押します。

例 011チャンネル「0」、「1」、「1」を押す。

CATVを受信されている場合には

CATV/3桁入力を押して次に数字ボタン(0~9)を押します。

例 C35チャンネル「3」、「5」を押す。

チャンネル \wedge / \vee でも選べます。

押すごとに、下図のようにチャンネルが切り換わります。

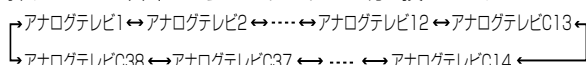

CATV放送を受信されていない方は、CATV放送をスキップすることができます。(24ページ参照)

3

接続されている外部機器の映像を見るときは、入力切換を押して入力を選んでください。

音量+/-で音量を調節する。

音量が数字と  (バー) で画面に表示されます。



4

ヘッドホンでお聞きになるとき

市販のヘッドホン在前面のヘッドホン端子に差し込みますと、スピーカーの音が消え、ヘッドホンで聞くことができます。

イヤホンでもお聞きになれますが、ステレオ放送の場合、主音声優先され聞こえます。



音だけを消したいとき

ミュートを押す。

もう一度押すと元の音量に戻ります。

音量+/-を押しても音が出ます。

こんなときに便利です。

- 電話がかかってきたとき
- 来客のとき

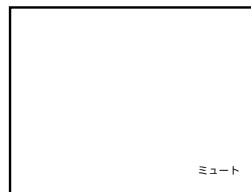

画面を一時的にとめたいとき

静止を押す。

表示中の映像が停止します。

静止をもう一度押すか、**戻る**を押すと通常の映像に戻ります。

- 静止中も映像は進んでいきますので、静止から通常表示に戻した場合、その間の映像はスキップされます。
- 映像を停止させた後、30分間何も操作しないと通常の映像に戻ります。
- **チャンネル**、**ダイレクトチャンネル**ボタン、**入力切換**でチャンネルを切り換えると通常の映像に戻ります。
- 静止中は、**画面サイズ**は使用できません。



チャンネル番号を表示したいとき

表示を押す。

- 地上デジタル放送のとき、チャンネル番号とチャンネル名、番組名と開始・終了時刻が表示されます。もう一度押すとチャンネル番号のみの表示となり、さらにもう一度押すと表示は消えます。

地上アナログテレビ放送のとき、チャンネル番号と受信状態（ステレオ、音声多重）が表示されます。もう一度押すと表示が消えます。



地上デジタル放送



地上アナログ放送

- 入力1画面のときは「ビデオ1」、入力2画面のときは「ビデオ2」が表示されます。
- D4映像入力画面のときは「D端子」が表示されます。

テレビを見ながらおやすみになるとき

おやすみタイマーを設定しておく、設定した時間になると自動的に電源を切ることができます。

おやすみタイマーを押して何分後に消すかを選ぶ。

押すごとに0分 → 10分 → ……100分 → 110分 → 120分の順で電源を切る時間を表示します。

約4秒後に表示は消えます。

おやすみタイマー
120分

おやすみタイマーを取り消すには

おやすみタイマーを繰り返し押しして「おやすみタイマー0分」を選びます。

残りの時間を確かめるには

おやすみタイマーを1回押します。

テレビが消えるまでの残りの時間を表示します。

時間を変えるには

おやすみタイマーを繰り返し押しして時間を変えます。



地上デジタル放送の番組情報を見る

地上デジタル放送の番組を視聴中に**番組説明**を押す。

番組詳細情報が表示されます。

▲/▼で画面に入りきらない情報を表示することができます。



番組の属性がアイコンで表示されます。(下表参照)

	デジタル録画機器では、一度だけ録画できる番組です。録画した番組をコピーすることはできません。
	デジタル録画機器では、録画できる番組です。
	デジタル録画機器では、録画できない番組です。
	アナログ録画機器では、録画できる番組です。
	アナログ録画機器では、録画できない番組です。

番組詳細情報を閉じたいときは、**決定**を押します。

画面サイズの設定

地上デジタル放送では、**画面サイズ**を押すことによってノーマルとフルの切り換えができます。



放送信号が「16 : 9」の場合

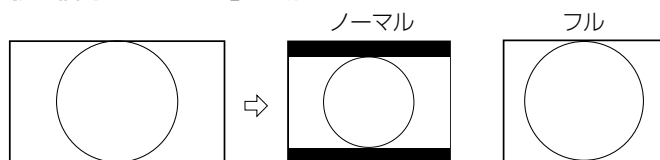

放送信号が「4 : 3」の場合

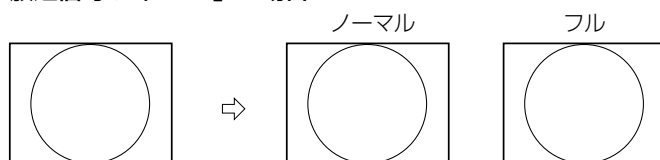

放送信号が「4 : 3 レターボックス」の場合

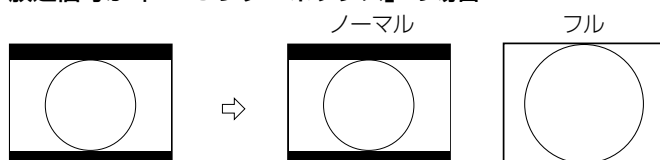

ご注意

デジタル放送をノーマル画面サイズにてご視聴の場合、放送番組により画面の端に映像の境目が見える場合がありますが、故障ではありません。

ステレオ、音声多重放送について

地上デジタル放送を受信しているとき

音声切換を押すと、今見ている放送の音声モードが画面に表示されます。

ステレオまたは
モノラル放送受信時



音声多重放送受信時



3つ以上の音声を含む放送受信時



- 複数の音声がある場合は**音声切換**を押して音声を切替えることができます。

音声多重放送を受信しているとき

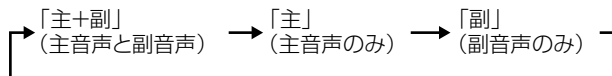

3つ以上の音声を含む放送を受信しているとき

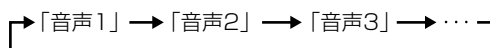

- デジタル放送では、ステレオをモノラルに切り換えることはできません。
- 受信する放送によって音声表示が異なる場合があります。

地上アナログ放送を受信しているとき

チャンネルを変えた時、または表示を押すと、今見ている放送の音声モードが画面に表示されます。

ステレオ放送受信時

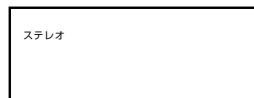

テレビ番組表などに
Sマークのついている番組

音声多重放送受信時

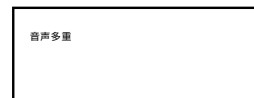

テレビ番組表などに
Mまたは多マークのついている番組

- 表示は4秒後に消えます。
- モノラル放送時はチャンネル表示のみ
- ステレオ放送受信しているときなどは**音声切換**を押して音声を切替えることができます。

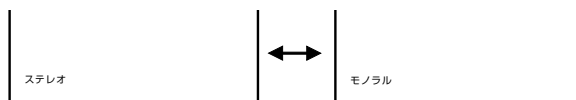

押すたびに、ステレオとモノラルに切替わります。

音声切換について

- ステレオ放送に雑音が入るときなどにお使いください
- 音声多重放送を受信しているとき
音声切換を押します。
押すたびに次のように切替えます。

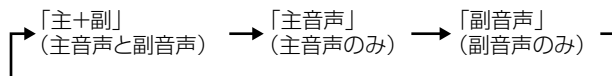

- モノラル放送を受信しているとき

音声切換を押すと「モノラル」の表示が約4秒間表示されます。



メモ

音声多重放送とは

たとえば、洋画番組の二重音声放送時、日本語に吹き替えられる音声を主音声、外国語のままの音声を副音声といいます。放送によっては、主音声は外国語の場合もあります。

シネマモードの設定のしかた

お買い上げ時は、「フィルム」に設定されています。ふだんは変更する必要はありません。

※映像がなめらかに動かない場合は、「ビデオ」に設定すると改善される場合があります。



シネマモードを「ビデオ」に設定する

- 1 **メニュー**を押す。
メニュー画面が表示されます。
- 2 **◀/▶** で  (セットアップ) を選ぶ。



▲/▼ で「シネマモード」を選び、**◀/▶** で「ビデオ」を選ぶ。

- 2
- 3 **メニュー**を押す。
通常の画面に戻ります。



シネマモードを「フィルム」に設定する

上記手順2で「フィルム」を選びます。

便利な使い方

オートシャットオフの設定のしかた

オートシャットオフ機能は、放送終了後の15分後に自動的にテレビの電源を切る機能です。この機能のオン/オフの設定をします。

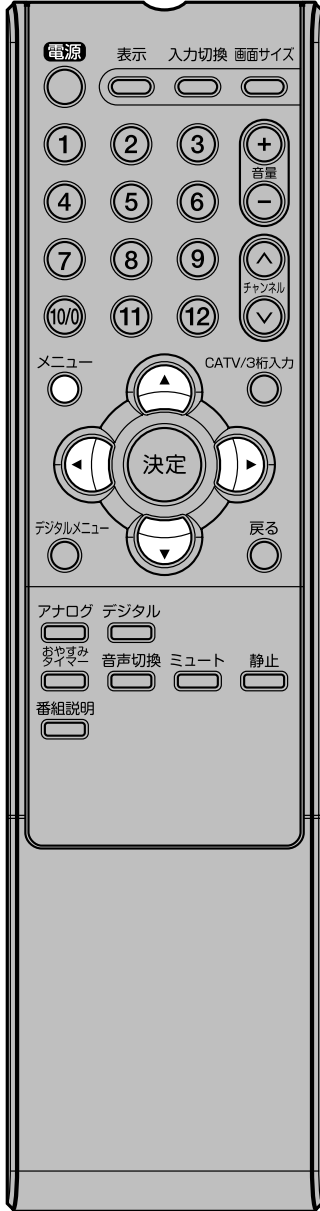

オートシャットオフを「オン」に設定する

1 **メニュー**を押す。
メニュー画面が表示されます。

1 **◀/▶**で  (セットアップ) を選ぶ。



▲/▼で「オートシャットオフ」を選び、**◀/▶**で「オン」を選ぶ。

2



3

メニューを押す。
通常の画面に戻ります。

オートシャットオフを「オフ」に設定する

上記手順2で「オフ」を選びます。

クイック起動の設定のしかた

クイック起動機能を「オン」に設定すると、電源を入れてから映像が出るまでの時間が短縮されます。

※設定が「オン」であっても電源プラグをコンセントから抜くと初回は通常起動となります。

※設定が「オン」であると年間消費電力は増加します。



クイック起動を「オン」に設定する

1 **メニュー**を押す。
メニュー画面が表示されます。

2 **◀/▶** で **（セットアップ）** を選ぶ。

1



▲/▼ で「クイック起動」を選び、**◀/▶** で「オン」を選ぶ。

2



3

メニューを押す。
通常の画面に戻ります。

クイック起動を「オフ」に設定する

上記手順2で「オフ」を選びます。

便利な使い方

映像モードの設定のしかた

本機にはあらかじめシーンに合わせた映像設定が用意されています。お好みに合わせて「スポーツ」「スタンダード」「ムービー」「ユーザー設定」を切り換えてお楽しみになれます。



1 メニューを押す。
メニュー画面が表示されます。



1

2 ◀/▶ で  (映像) を選ぶ。

▲/▼ で「映像モード」を選ぶ。



2

◀/▶ でお好みの設定を選ぶ。



3

4 メニューを押す。
通常の画面に戻ります。

モード	映像品質
スポーツ	輝度が強調され、よりダイナミックな映像が楽しめます
スタンダード	標準の設定
ムービー	映画などに適した設定です
ユーザー設定	お好みに調整された (35 ページ) 設定です

ご注意

- お買い上げ時は、「スポーツ」に設定されています。
- 映像モードを選択すると、自動的に映像調整 (35 ページ) と色温度設定 (36 ページ) の項目も変更されます。

映像調整のしかた

お買い上げ時は、映像モードが「スポーツ」に設定されています。ふだんは調整する必要はありません。お部屋の明るさやご覧になる番組に合わせて「ブライトネス」「コントラスト」「色」「色合い」「シャープネス」をお好みの映像に調整できます。

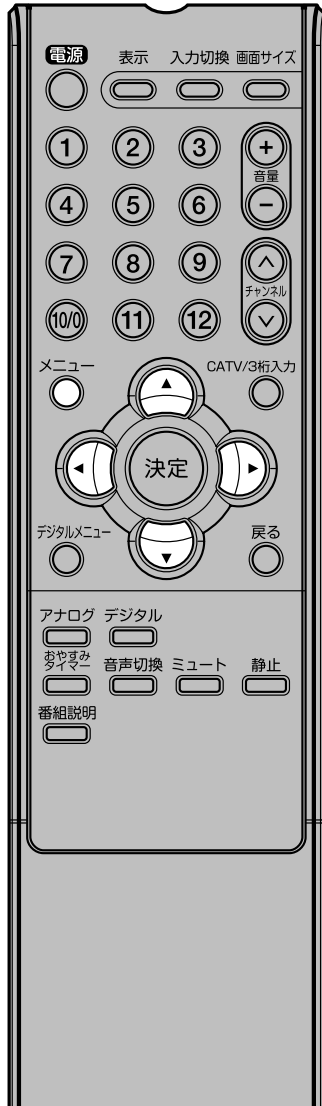

1 **メニュー**を押す。
メニュー画面が表示されます。

1

2 ◀/▶ で (映像) を選ぶ。



▲/▼ で調整項目を選ぶ。

2

◀/▶ でお好みの映像に調整する。



- 引き続き他の映像を調整するときは、▲/▼を押して調整項目を選び、この操作を繰り返します。

調整項目	◀ ボタン	▶ ボタン
ブライトネス	暗くなる	明るくなる
コントラスト	淡くなる	濃くなる
色	薄くなる	濃くなる
色合い	赤っぽくなる	緑っぽくなる
シャープネス	柔らかくなる	くっきりする

3

4 **メニュー**を押す。
通常の画面に戻ります。

メモ

- 映像調整を行うと、自動的に映像モード (34 ページ) の項目が「ユーザー設定」に変更されます。
- 調整画面は、約 60 秒間で消えます。途中で調整画面が消えたときは、もう一度最初からやり直してください。
- 「コントラスト」はお買い上げ時に最高値 (50) に設定されています。

便利な使い方

色温度の設定のしかた

本機にはあらかじめシーンに合わせた色温度（色合い）設定が用意されています。お好みに合わせて「寒色」「標準」「暖色」を切り換えてお楽しみになれます。

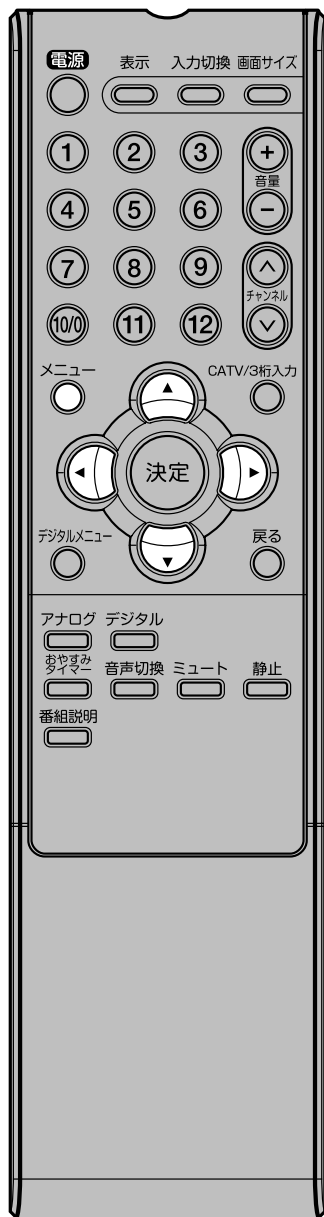

1 **メニュー**を押す。
メニュー画面が表示されます。



1

2 ◀/▶ で  (映像) を選ぶ。

▲/▼ で「色温度」を選ぶ。



2

◀/▶ でお好みの設定を選ぶ。



3

4

メニューを押す。
通常の画面に戻ります。

モード	映像品質
寒色	寒色が強調され、よりダイナミックな映像が楽しめます
標準	標準の設定
暖色	映画などに適した設定です

ご注意

温度を選択すると、自動的に映像モード（34ページ）は「ユーザー設定」に変更されます。

音声調整のしかた

お買い上げ時は、標準の音声に調整してあります。普段は調整する必要はありません。お好みに合わせて「低音」「高音」「左右」を調整できます。



1 **メニュー**を押す。
メニュー画面が表示されます。



1

2 ◀/▶ で (音声) を選ぶ。

▲/▼ で調整項目を選ぶ。



2

◀/▶ でお好みの音声を選ぶ。



● 引き続き他の音声を調整するときは、▲/▼ を押して調整項目を選び、この操作を繰り返し行います。

調整項目	◀ ボタン	▶ ボタン
低音	軽減される	強調される
高音	軽減される	強調される
左右	左のスピーカーの音が大きくなる	右のスピーカーの音が大きくなる

3

4 **メニュー**を押す。
通常の画面に戻ります。

メモ

調整画面は、約 60 秒で消えます。途中で調整画面が消えたときは、もう一度最初からやり直してください。

便利な使い方

サラウンドの設定のしかた

外部スピーカーを接続しなくても、本体スピーカーのみでサラウンド音場を再現することができます。

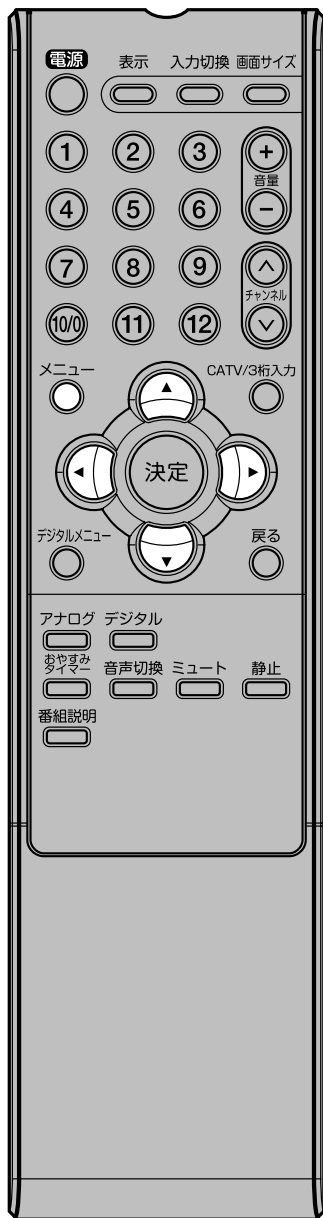

1 メニューを押す。
メニュー画面が表示されます。

2 ◀/▶ で (音声) を選ぶ。



▲/▼ で「サラウンド」を選ぶ。

2



◀/▶ で「オン」「オフ」を選ぶ。

3



4 メニューを押す。
通常の画面に戻ります。

映像／音声調整のリセットのしかた

リセット機能は、映像／音声調整の数値をお買い上げ時の設定に戻すことができます。

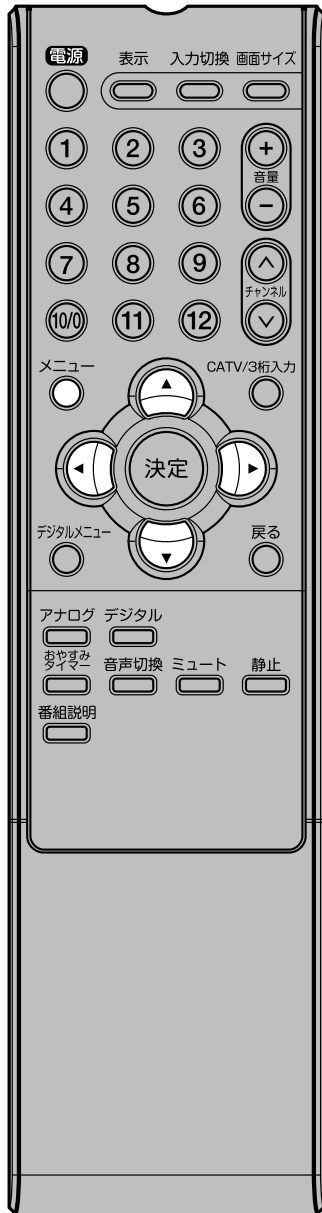

映像調整メニュー

映像モード スポーツ
 ブライツネス 中央 (25)
 コントラスト 最高 (50)
 色 中央 (25)
 色合い 中央 (0)
 シャープネス 中央 (25)
 色温度 寒色

音声調整メニュー

低音 中央 (25)
 高音 中央 (25)
 左右 中央 (0)
 サラウンド オフ

- 1** **メニュー**を押す。
メニュー画面が表示されます。

2 **◀/▶**で (映像)、または (音声)を選ぶ。

- 2** **▲/▼**で「リセット」を選び、**決定**を押す。

- 3** 「リセット」と表示後、通常画面に戻ります。



便利な使い方

ご注意

「映像モード」で「ユーザー設定」が設定されている場合は、「色温度」のみリセットし、その他の映像調整メニューの設定は変わりません。

メールを確認する

「メール」はファームウェアの更新があるときなどにお客様へ送られるメッセージです。内容を必ず確認してください。メールの受信時に、デジタル放送表示画面のCH番号の右側に「✉」が表示されます。



1 デジタルメニューを押す。デジタルメニュー画面が表示されます。

2 ▲/▼ で「お知らせ」を選び、▶ または**決定**を押す。

3 ▲/▼ で「メール」を選び、▶ または**決定**を押す。メール画面が表示されます。

4 ▲/▼ で確認するメールを選び、**決定**を押す。メールの内容が表示されます。

5 戻るをくり返し押しして通常画面に戻す。

メールを全て消去する

46 ページの「メール消去のしかた」を参照してください。

ご注意
メールは10通まで記録されます。10通を超えた場合、古いメールから自動的に削除されます。

カード情報を確認する

B-CAS カードの情報を表示します。



デジタルメニュー

を押す。
デジタルメニュー画面が表示されます。

1

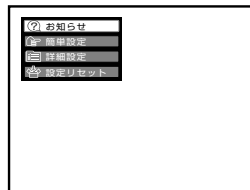

▲/▼ で「お知らせ」を選び、▶ または**決定**を押す。

2

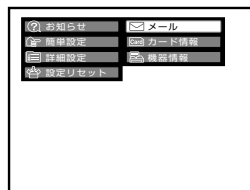

▲/▼ で「カード情報」を選び、▶ または**決定**を押す。
カード情報画面が表示されます。

3



4

戻る をくり返し押しして通常画面に戻す。

便利な使い方

機器情報を確認する

ファームウェア情報（内部のソフトウェア）を表示します。



デジタルメニュー

を押す。
デジタルメニュー画面が表示されます。

1

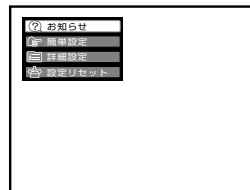

▲/▼ で「お知らせ」を選び、▶ または**決定**を押す。

2

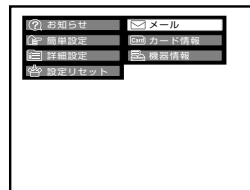

▲/▼ で「機器情報」を選び、▶ または**決定**を押す。
機器情報画面が表示されます。

3

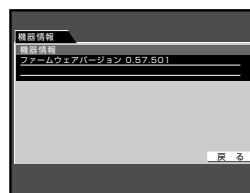

4

戻る をくり返し押しして通常画面に戻す。

B-CAS カードテストのしかた

B-CAS カードが正しくセットされているかをテストします。



デジタルメニュー

を押す。
デジタルメニュー画面が表示されます。

1

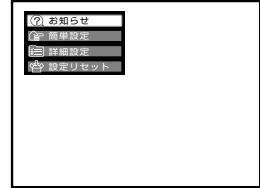

▲/▼ で「詳細設定」を選び、▶ または**決定**を押す。

2

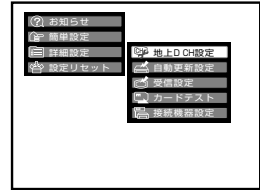

▲/▼ で「カードテスト」を選び、▶ または**決定**を押す。
カードテスト画面が表示されま
す。

3

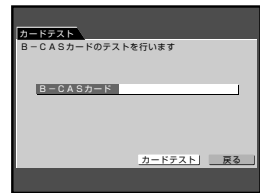

◀/▶ で「カードテスト」を選び、**決定**を押す。
テストが始まり、結果が表示され
れます。

4

- 「接続に失敗しました。」と表示された場合は、カードが正しく挿入されているか確認してください。

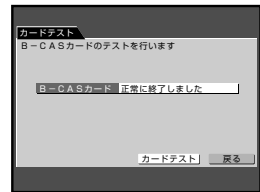

5

戻る をくり返し押して通常画面に戻す。

便利な使い方

接続機器設定のしかた

AV アンプに出力する音声を設定します。



デジタルメニュー

を押す。
デジタルメニュー画面が表示されます。

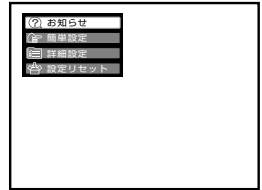

1

▲/▼ で「詳細設定」を選び、▶ または**決定**を押す。

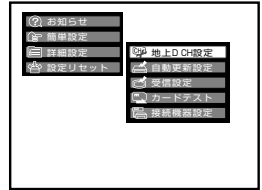

2

▲/▼ で「接続機器設定」を選び、▶ または**決定**を押す。
接続機器設定画面が表示されます。

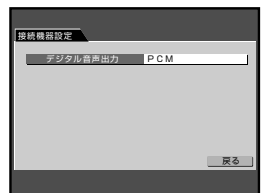

3

1 ▲/▼ で「デジタル音声出力」を選び、**決定**を押す。

2 ▲/▼ で「PCM」または「AAC」を選び、**決定**を押す。

PCM : PCM フォーマットで出力します。

- MPEG-2 ACC に対応していない機器を接続するときに設定します。

AAC : MPEG-2 ACC フォーマットで出力します。

- MPEG-2 ACC 対応の機器を接続するときに設定します。

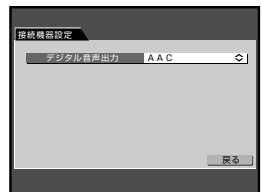

4

5

戻るをくり返し押しして通常画面に戻す。

ダウンロードについて

本機は、地上デジタル放送を利用して、ファームウェア（内部のソフトウェア）を書き換えて、最新の状態にすることができます。
ダウンロードには「自動更新」と「手動更新」の2種類あります。

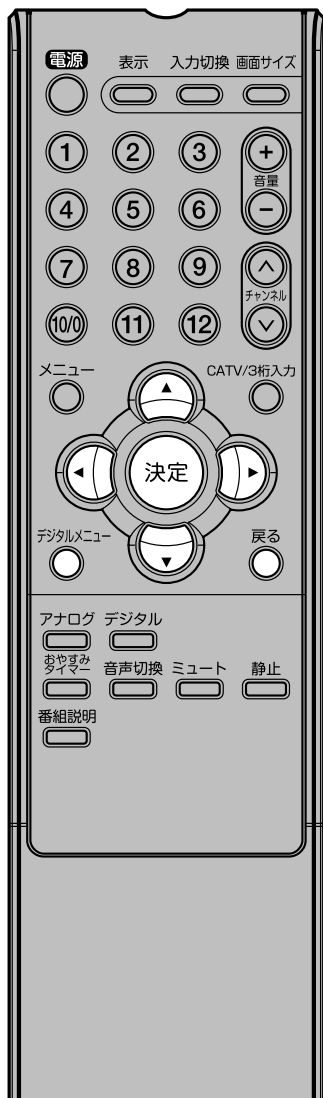

デジタルメニュー

を押す。
デジタルメニュー画面が表示されます。

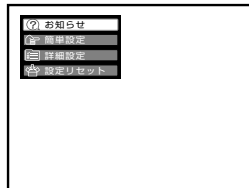

1

▲/▼ で「詳細設定」を選び、▶ または**決定**を押す。

2

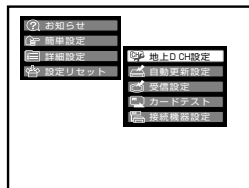

▲/▼ で「自動更新設定」を選び、▶ または**決定**を押す。
自動更新設定画面が表示されます。

3

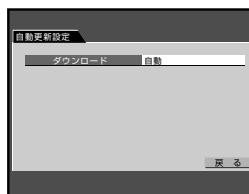

1 ▲/▼ で「ダウンロード」を選び、**決定**を押す。

2 ▲/▼ で「自動」または「手動」を選び、**決定**を押す。

自動： 地上デジタル放送からファームウェアを自動的にダウンロードし、自動的に更新します。
手動： ファームウェアの更新案内をメールで受け取り、ファームウェアのダウンロード/更新をするか選べます。

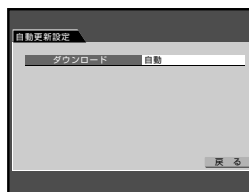

4

5

戻るをくり返し押して通常画面に戻す。

手動更新の手順

1

メールを確認し、ファームウェアの更新案内がある場合は開く（40ページの「メールを確認する」をご覧ください）。

更新する場合は ◀/▶ で「ダウンロードする」を選び、**決定**を押す。

メールに記載されている「開始日」以降にファームウェアのダウンロード/更新がはじまります。

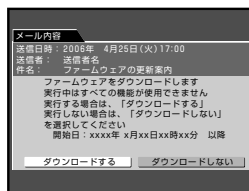

2

ご注意

- ファームウェアのダウンロード/更新中は、電源をコンセントから抜かないでください。製品が故障する原因となります。
- ファームウェアのダウンロード/更新中は、リモコン操作できません。
- ファームウェアのダウンロードには、約10～20分かかります。

便利な使い方

設定のリセットのしかた

設定のリセットのしかた

設定項目をお買い上げ時の設定に戻すことができます。

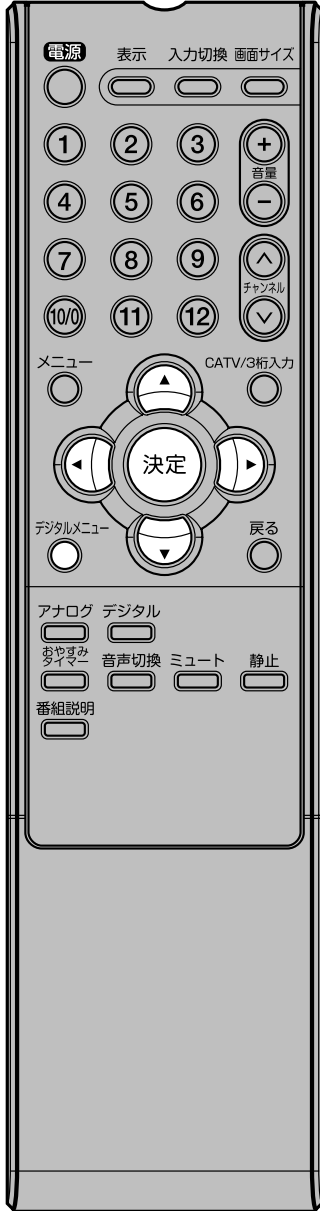

デジタルメニュー

を押す。
デジタルメニュー画面が表示されます。

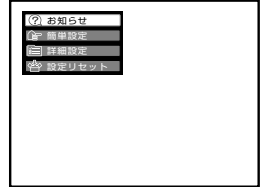

1

▲/▼ で「設定リセット」を選び、▶ または**決定**を押す。
設定リセット画面が表示されます。

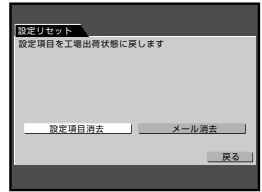

2

▲/▼/◀/▶ で「設定項目消去」を選び、**決定**を押す。

3

◀/▶ で「はい」を選び、**決定**を押す。

4

決定を押す。
簡単設定画面が表示されます。
(14ページ「デジタル放送の簡単設定のしかた」を参照してください。)

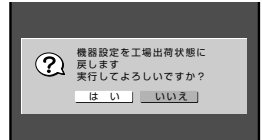

5

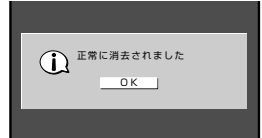

メール消去のしかた

メールを全て消去することができます。

上記手順3で「メール消去」を選び、**決定**を押す。

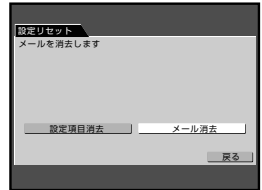

1

◀/▶ で「はい」を選び、**決定**を押す。

2

決定を押す。
通常画面に戻ります。

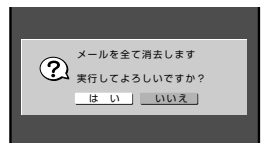

3

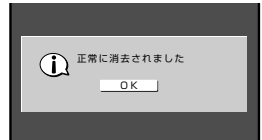

外部機器との接続

接続する前に

- 接続する機器の取扱説明書もよくお読みください。
- 接続の際は、必ず本機及び接続する機器の電源を切り、電源プラグをコンセントから抜いてください。電源を入れたままの接続は、スピーカーを傷めるおそれがあります。
- 接続するプラグは、各機器にしっかり差し込んでください。差し込みは不完全ですと、雑音が発生する恐れがあります。
- 本機からは地上デジタル放送の音声信号しか出力いたしません。外部機器の音声を外部スピーカーなどで出力したい場合には、外部機器から直接スピーカー側に接続していただく必要があります。

接続した機器の映像を見るには

- 1 入力切換を押す。
- 2 ▲/▼ または番号ボタン(0-4)で入力信号を選ぶ。

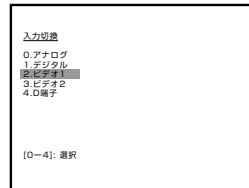

テレビとビデオデッキを接続する

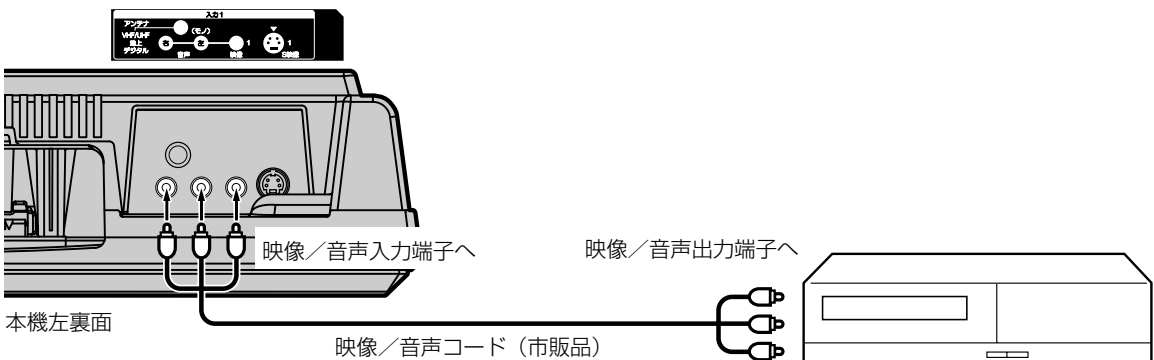

テレビとS-映像端子付きビデオデッキ/DVDプレイヤー/衛星放送チューナーを接続する

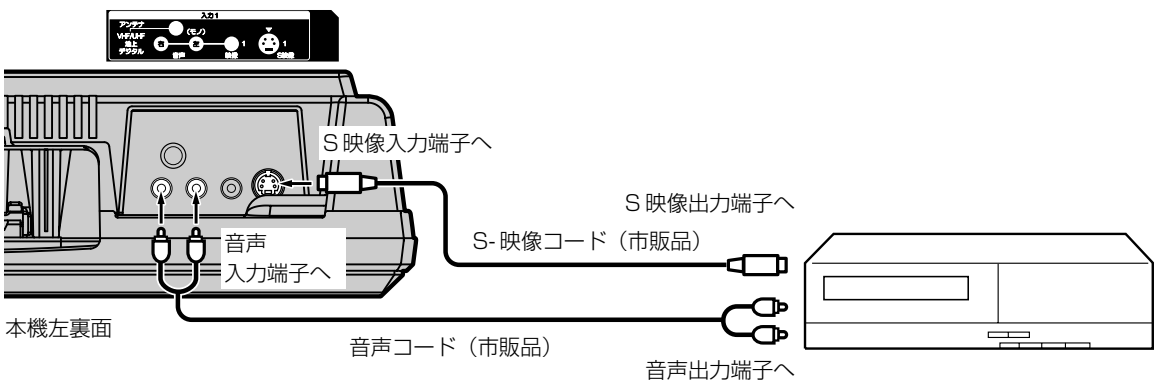

接続

- S-映像端子と映像端子が同時に入力されたときは、S-映像端子が優先されます。

ご注意

- 外部機器との接続時に入出力端子を間違えて接続すると、故障の原因になりますのでご注意ください。
- 映像端子と音声端子を逆に接続しますと、映像も音声も出ません。映像、音声それぞれの端子が正しく接続されていることを確認してください。
- ステレオ機器と接続する場合、音声端子をL(左)、R(右)どちらに接続するのか、詳しくは接続する機器の取扱説明書をご覧ください。

テレビとD端子付きDVDプレーヤー／BS・110度CSデジタルチューナー／ケーブル放送チューナーを接続する

D4入力端子は、コンポーネント映像信号の1080iとプログレッシブ映像信号の720p信号に対応した信号が入力できます。

本機左側面

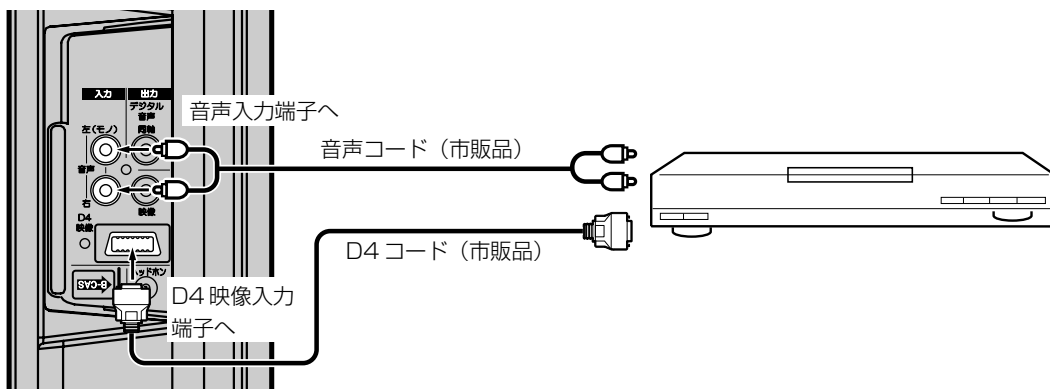

テレビとビデオカメラを接続する

本機左側面

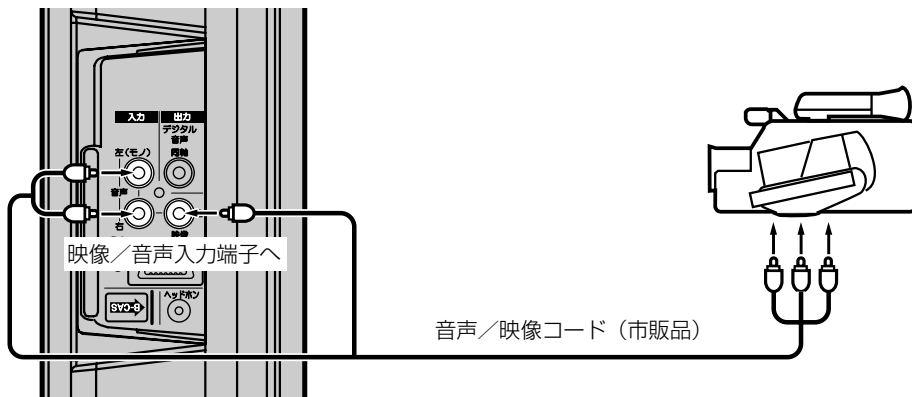

テレビとテレビゲーム機を接続する

本機は数多くのテレビゲーム機と接続できます。しかし、テレビゲーム機から出力されるさまざまな信号や今後の変化を考慮すると、下に例示した接続例にすべてのテレビゲーム機が含まれるわけではありません。本機とテレビゲーム機の取扱説明書をよくお読みください。

本機左側面

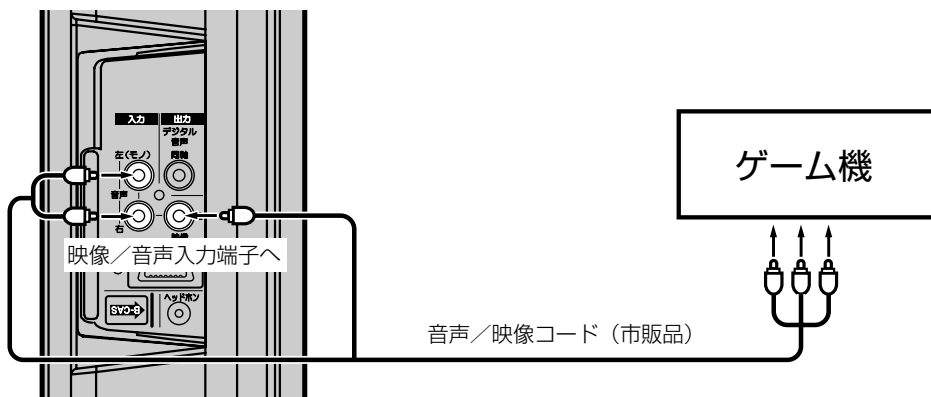

テレビとオーディオシステムを接続する

MPEG-2 AAC 対応の AV アンプと接続すると、デジタル放送の 5.1ch サラウンドを楽しむことができます。

- お買い上げ時のデジタル音声出力のフォーマットは「PCM」に設定されています。5.1ch サラウンドを楽しむときは、設定を変更してください。(44 ページの「接続機器設定のしかた」を参照してください)
- 本機からは地上デジタル放送の音声信号しか出力いたしません。外部機器の音声を外部スピーカーなどで出力したい場合には、外部機器から直接スピーカー側に接続していただく必要があります。

本機左側面

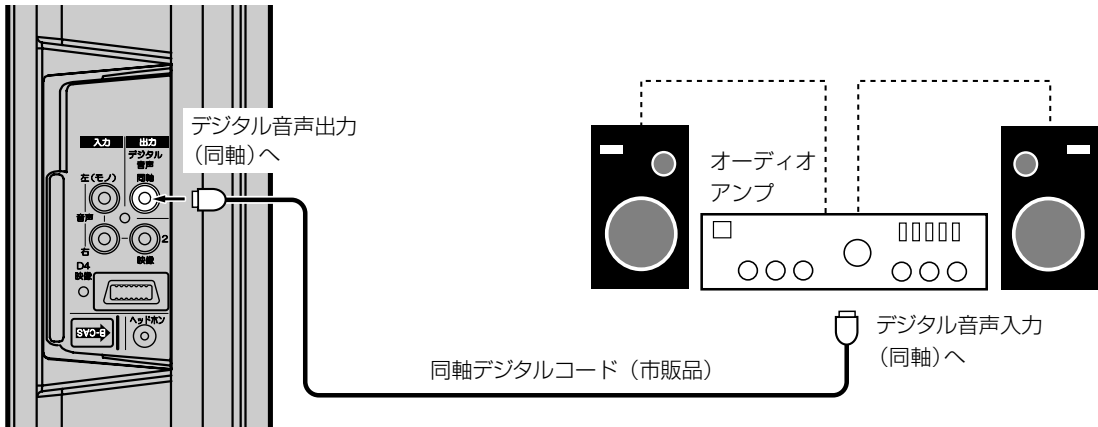

- デジタル音声出力は、デジタル放送のみ出力できます（地上アナログ放送などは出力できません）。
- 著作権が保護されている番組では、デジタル音声出力からの信号を録音できない場合があります。

地上デジタル放送チャンネル一覧表

都道府県	チャンネル ポジション	放送局	都道府県	チャンネル ポジション	放送局	都道府県	チャンネル ポジション	放送局
北海道 (帯広)	3	NHK総合・帯広	宮城	3	NHK総合・仙台	千葉	1	NHK総合・東京
	2	NHK教育・帯広		2	NHK教育・仙台		2	NHK教育・東京
	1	HBC帯広		1	TBCテレビ		4	日本テレビ
	5	STV帯広		8	仙台放送		6	TBS
	6	HTB帯広		4	ミヤギテレビ		8	フジテレビジョン
	8	UHB帯広		5	KHB東日本放送		5	テレビ朝日
	7	TVH帯広		1	NHK総合・秋田		7	テレビ東京
北海道 (釧路)	3	NHK総合・釧路		2	NHK教育・秋田		3	チバテレビ
	2	NHK教育・釧路	4	ABS秋田放送	12		放送大学	
	1	HBC釧路	8	AKT秋田テレビ	1		NHK総合・東京	
	5	STV釧路	5	AAB秋田朝日放送	2		NHK教育・東京	
	6	HTB釧路	1	NHK総合・山形	4		日本テレビ	
	8	UHB釧路	2	NHK教育・山形	6	TBS		
	7	TVH釧路	4	YBC山形放送	8	フジテレビジョン		
北海道 (北見)	3	NHK総合・北見	5	YTS山形テレビ	5	テレビ朝日		
	2	NHK教育・北見	6	テレビユー山形	7	テレビ東京		
	1	HBC北見	8	さくらんぼテレビ	9	東京MXテレビ		
	5	STV北見	1	NHK総合・福島	12	放送大学		
	6	HTB北見	2	NHK教育・福島	1	NHK総合・東京		
	8	UHB北見	8	福島テレビ	2	NHK教育・東京		
	7	TVH北見	4	福島中央テレビ	4	日本テレビ		
北海道 (旭川)	3	NHK総合・旭川	5	KFB福島放送	6	TBS		
	2	NHK教育・旭川	6	テレビユー福島	8	フジテレビジョン		
	1	HBC旭川	1	NHK総合・水戸	5	テレビ朝日		
	5	STV旭川	2	NHK教育・東京	7	テレビ東京		
	6	HTB旭川	4	日本テレビ	3	tvk		
	8	UHB旭川	6	TBS	12	放送大学		
	7	TVH旭川	8	フジテレビジョン	新潟	1	NHK総合・新潟	
北海道 (札幌)	3	NHK総合・札幌	5	テレビ朝日		2	NHK教育・新潟	
	2	NHK教育・札幌	7	テレビ東京		6	BSN	
	1	HBC札幌	12	放送大学		8	NST	
	5	STV札幌	1	NHK総合・東京		4	TeNYテレビ新潟	
	6	HTB札幌	2	NHK教育・東京	5	新潟テレビ21		
	8	UHB札幌	4	日本テレビ	3	NHK総合・富山		
	7	TVH札幌	6	TBS	2	NHK教育・富山		
北海道 (函館)	3	NHK総合・函館	8	フジテレビジョン	1	KNB北日本放送		
	2	NHK教育・函館	5	テレビ朝日	8	BBT富山テレビ		
	1	HBC函館	7	テレビ東京	6	チューリップテレビ		
	5	STV函館	3	とちぎテレビ	1	NHK総合・金沢		
	6	HTB函館	12	放送大学	2	NHK教育・金沢		
	8	UHB函館	1	NHK総合・東京	4	テレビ金沢		
	7	TVH函館	2	NHK教育・東京	5	北陸朝日放送		
北海道 (室蘭)	3	NHK総合・室蘭	4	日本テレビ	6	MRO		
	2	NHK教育・室蘭	6	TBS	8	石川テレビ		
	1	HBC室蘭	8	フジテレビジョン	福井	1	NHK総合・福井	
	5	STV室蘭	5	テレビ朝日		2	NHK教育・福井	
	6	HTB室蘭	7	テレビ東京		7	FBCテレビ	
	8	UHB室蘭	3	群馬テレビ		8	福井テレビ	
	7	TVH室蘭	12	放送大学	山梨	1	NHK総合・甲府	
青森	3	NHK総合・青森	1	NHK総合・東京		2	NHK教育・甲府	
	2	NHK教育・青森	2	NHK教育・東京		4	YBS山梨放送	
	1	RAB青森放送	4	日本テレビ		6	UTY	
	6	ATV青森テレビ	6	TBS	長野	1	NHK総合・長野	
	5	青森朝日放送	8	フジテレビジョン		2	NHK教育・長野	
岩手	1	NHK総合・盛岡	5	テレビ朝日		4	テレビ信州	
	2	NHK教育・盛岡	7	テレビ東京		5	abn長野朝日放送	
	6	IBCテレビ	3	テレビ玉	6	SBC信越放送		
	4	テレビ岩手	12	放送大学	8	NBS長野放送		
	8	めんこいテレビ	埼玉					
5	岩手朝日テレビ							

都道府県	チャンネル ポジション	放送局
静岡	1	NHK総合・静岡
	2	NHK教育・静岡
	6	SBS
	8	テレビ静岡
	4	静岡第一テレビ
岐阜	5	静岡朝日テレビ
	3	NHK総合・岐阜
	2	NHK教育・名古屋
	1	東海テレビ
愛知	5	CBC
	6	メ〜テレ
	4	中京テレビ
	8	岐阜テレビ
	3	NHK総合・名古屋
	2	NHK教育・名古屋
	1	東海テレビ
	5	CBC
三重	6	メ〜テレ
	4	中京テレビ
	10	テレビ愛知
	3	NHK総合・津
	2	NHK教育・名古屋
	1	東海テレビ
	5	CBC
滋賀	6	メ〜テレ
	4	中京テレビ
	7	三重テレビ
	1	NHK総合・大津
	2	NHK教育・大阪
	4	MBS毎日放送
	6	ABCテレビ
	8	関西テレビ
京都	10	よみうりテレビ
	3	BBCびわ湖放送
	1	NHK総合・京都
	2	NHK教育・大阪
	4	MBS毎日放送
	6	ABCテレビ
	8	関西テレビ
大阪	10	よみうりテレビ
	7	テレビ大阪
	1	NHK総合・大阪
	2	NHK教育・大阪
	4	MBS毎日放送
	6	ABCテレビ
	8	関西テレビ
	10	よみうりテレビ
兵庫	7	テレビ大阪
	1	NHK総合・神戸
	2	NHK教育・大阪
	4	MBS毎日放送
	6	ABCテレビ
	8	関西テレビ
奈良	10	よみうりテレビ
	3	サンテレビ
	1	NHK総合・奈良
	2	NHK教育・大阪
	4	MBS毎日放送

都道府県	チャンネル ポジション	放送局
和歌山	1	NHK総合・和歌山
	2	NHK教育・大阪
	4	MBS毎日放送
	6	ABCテレビ
	8	関西テレビ
	10	よみうりテレビ
	5	テレビ和歌山
	3	NHK総合・鳥取
	2	NHK教育・鳥取
	8	山陰中央テレビ
鳥取	6	BSSテレビ
	1	日本海テレビ
	3	NHK総合・松江
	2	NHK教育・松江
	8	山陰中央テレビ
	6	BSSテレビ
島根	1	日本海テレビ
	1	NHK総合・岡山
	2	NHK教育・岡山
	8	山陰中央テレビ
	6	BSSテレビ
	1	日本海テレビ
岡山	2	NHK総合・岡山
	4	RNC西日本テレビ
	5	KBS瀬戸内海放送
	6	RSKテレビ
	7	テレビせとうち
	8	OHKテレビ
	1	NHK総合・広島
	2	NHK教育・広島
広島	3	RCCテレビ
	4	広島テレビ
	5	広島ホームテレビ
	8	TSS
	1	NHK総合・山口
山口	2	NHK教育・山口
	4	KRY山口放送
	3	TYSテレビ山口
	5	YAB山口朝日
	3	NHK総合・徳島
徳島	2	NHK教育・徳島
	1	四国放送
	1	NHK総合・高松
香川	2	NHK教育・高松
	4	RNC西日本テレビ
	5	KSB瀬戸内海放送
	6	RSKテレビ
	7	テレビせとうち
	8	OHKテレビ
	1	NHK総合・松山
愛媛	2	NHK教育・松山
	4	南海放送
	5	愛媛朝日
	6	あいテレビ
	8	テレビ愛媛
	1	NHK総合・高知
高知	2	NHK教育・高知
	4	高知放送
	6	テレビ高知
	8	さんさんテレビ
	3	NHK総合・福岡
福岡	3	NHK総合・北九州
	2	NHK教育・福岡
	2	NHK教育・北九州
	1	KBC九州朝日放送
	4	RKB毎日放送
	5	FBS福岡放送
	7	TVQ九州放送
	8	TNCテレビ西日本

都道府県	チャンネル ポジション	放送局
佐賀	1	NHK総合・佐賀
	2	NHK教育・佐賀
	3	STSサガテレビ
長崎	1	NHK総合・長崎
	2	NHK教育・長崎
	3	NBC長崎放送
	8	KTNテレビ長崎
	5	NCC長崎文化放送
熊本	4	NIB長崎国際テレビ
	1	NHK総合・熊本
	2	NHK教育・熊本
	3	RKK熊本放送
	8	TKUテレビ熊本
大分	4	KKTくまもと県民
	5	KAB熊本朝日放送
	1	NHK総合・大分
	2	NHK教育・大分
	3	OBS大分放送
宮崎	4	TOSテレビ大分
	5	OAB大分朝日放送
	1	NHK総合・宮崎
鹿児島	2	NHK教育・宮崎
	6	MRT宮崎放送
	3	UMKテレビ宮崎
	3	NHK総合・鹿児島
	2	NHK教育・鹿児島
沖縄	1	MBC南日本放送
	8	KTS鹿児島テレビ
	5	KKB鹿児島放送
	4	KYT鹿児島読売TV
	1	NHK総合・那覇
沖縄	2	NHK教育・那覇
	3	RBCテレビ
	5	QAB琉球朝日放送
	8	沖縄テレビ(OTV)

その他

地上デジタル放送物理チャンネル一覧表

割り当てられた放送局が実際に開始される時期は地域によって異なります。

また、放送の開始時は地上アナログ放送との混信をさけるため、受信できるエリアが限定されます。

それぞれ各都道府県の親局のチャンネル番号で示しますが、中継局経由で受信する場合は異なる場合があります。

都道府県	送信所	リモコン番号	物理チャンネル	放送局名		
関東広域	東京タワー (東京)	1	27	NHK(総合)		
		2	26	NHK(教育)		
		4	25	日本テレビ放送網		
		6	22	東京放送(TBS)		
		8	21	フジテレビジョン		
		5	24	テレビ朝日		
		7	23	テレビ東京		
		9	20	東京メトロポリタンテレビジョン		
		12	28	放送大学		
		近畿広域	生駒山 (大阪)	1	24	NHK(総合)
				2	13	NHK(教育)
				4	16	毎日放送
6	15			朝日放送		
7	18			テレビ大阪		
8	17			関西テレビ		
10	14			讀賣テレビ		
中京広域	瀬戸タワー (愛知)			1	21	東海テレビ放送
				2	13	NHK(教育)
				3	20	NHK(総合)
		4	19	中京テレビ放送		
		5	18	中部日本放送(CBC)		
		6	22	名古屋テレビ放送(メ〜テレ)		
		10	23	テレビ愛知		
		北海道	手稲山	1	19	北海道放送(HBC)
2	13			NHK(教育)		
3	15			NHK(総合)		
5	21			札幌テレビ放送(STV)		
6	23			北海道テレビ放送(HTB)		
7	14			テレビ北海道(TVH)		
8	25			北海道文化放送(uhb)		
青森県	馬ノ神山			1	28	青森放送(RAB)
				2	13	NHK(教育)
				3	16	NHK(総合)
		5	32	青森朝日テレビ(ABA)		
		6	30	青森テレビ(ATV)		
岩手県	新山	1	14	NHK(総合)		
		2	13	NHK(教育)		
		4	18	テレビ岩手(TVI)		
		5	22	岩手朝日テレビ(IAT)		
		6	16	アイビーシー岩手放送(IBC)		
		8	20	岩手めんこいテレビ(MIT)		
		宮城県	大年寺山	1	19	東北放送(TBC)
				2	13	NHK(教育)
3	17			NHK(総合)		
4	24			宮城テレビ放送(MMT)		
5	28			東日本放送(KHB)		
8	21			仙台放送(OX)		
秋田県	大森山			1	15	NHK(総合)
				2	13	NHK(教育)
		4	17	秋田放送(ABS)		
		5	29	秋田朝日放送(AAB)		
		8	21	秋田テレビ(AKT)		
山形県	西蔵王	1	14	NHK(総合)		
		2	13	NHK(教育)		
		4	16	山形放送(YBC)		
		5	18	山形テレビ(YTS)		
		6	20	テレビユー山形(TUY)		
8	22	さくらんぼテレビジョン(SAY)				
福島県	笹森山	1	15	NHK(総合)		
		2	14	NHK(教育)		
		4	27	福島中央テレビ(FCT)		
		5	29	福島放送(KFB)		
		6	26	テレビユー福島(TUF)		
		8	25	福島テレビ(FTV)		
		茨城県	水戸 (森林公園)	1	20	NHK(総合)
				2	13	NHK(教育)
	4			14	日本テレビ放送網	
	6			15	東京放送(TBS)	
	栃木県	八幡山タ ワー	1	47	NHK(総合)	
			2	39	NHK(教育)	
3			29	とちぎテレビ(GYT)		
4			34	日本テレビ放送網		
5			17	東京放送(TBS)		
6			15	フジテレビジョン		
7			18	テレビ朝日		
8			35	テレビ東京		
群馬県	榛名山二 ツ岳	1	37	NHK(総合)		
		2	39	NHK(教育)		
		3	19	群馬テレビ(GTV)		
		4	33	日本テレビ放送網		
		5	43	テレビ朝日		
		6	36	東京放送(TBS)		
		7	45	テレビ東京		
		8	42	フジテレビジョン		
埼玉県	桜区道場	3	32	テレビ埼玉(TVS)		
千葉県	船橋市三山	3	30	千葉テレビ(ctc)		
神奈川県	横浜市	3	18	テレビ神奈川(tvk)		
新潟県	弥彦山	1	15	NHK(総合)		
		2	13	NHK(教育)		
		4	26	テレビ新潟放送網(TeNY)		
		5	23	新潟テレビ21 (NT21)		
		6	17	新潟放送(BSN)		
8	19	新潟総合テレビ(NST)				
富山県	呉羽山	1	28	北日本放送網		
		2	24	NHK(教育)		
		3	27	NHK(総合)		
		6	22	チューリップテレビ(TUT)		
		8	18	富山テレビ放送(BBT)		
石川県	観音堂	1	15	NHK(総合)		
		2	13	NHK(教育)		
		4	17	テレビ金沢(KTK)		
		5	23	北陸朝日放送(HAB)		
		6	14	北陸放送(MRO)		
8	16	石川テレビ放送(ITC)				
福井県	足羽山	1	19	NHK(総合)		
		2	21	NHK(教育)		
		7	20	福井放送(FBC)		
		8	22	福井テレビ(FTB)		
山梨県	坊ヶ峯	1	21	NHK(総合)		
		2	23	NHK(教育)		
		4	25	山梨放送(YBS)		
		6	27	テレビ山梨(UTY)		

都道府県	送信所	リモコン番号	物理チャンネル	放送局名
長野県	美ヶ原	1	17	NHK(総合)
		2	13	NHK(教育)
		4	14	テレビ信州(TSB)
		5	18	長野朝日放送(ABN)
		6	16	信越放送(SBC)
		8	15	長野放送(NBS)
岐阜県	岐阜市	3	29	NHK(総合)
		8	30	岐阜放送(GBS)
静岡県	日本平	1	20	NHK(総合)
		2	13	NHK(教育)
		4	19	静岡第一テレビ(SDT)
		5	18	静岡朝日テレビ(SATV)
		6	15	静岡放送(SBS)
		8	17	テレビ静岡(SUT)
三重県	長谷山	2	44	NHK(教育)
		3	28	NHK(総合)
		7	27	三重テレビ(MTV)
滋賀県	宇佐山	1	26	NHK(総合)
		2	13	NHK(教育)
京都府	比叡山	3	20	びわ湖放送(BBC)
		1	25	NHK(総合)
兵庫県	神戸(摩耶山)	5	23	京都放送(KBS)
		1	22	NHK(総合)
		2	13	NHK(教育)
和歌山県	甲山	3	26	サンテレビ
		1	23	NHK(総合)
		2	13	NHK(教育)
奈良県	松尾山	5	20	テレビ和歌山(WTV)
		1	31	NHK(総合)
		9	29	奈良テレビ放送(TVN)
鳥取県	毛無山	1	38	日本海テレビジョン放送(NKT)
		2	20	NHK(教育)
		3	29	NHK(総合)
		6	31	山陰放送(BSS)
		8	36	山陰中央テレビジョン放送(TSK)
		1	41	日本海テレビジョン放送(NKT)
島根県	澄水山	2	19	NHK(教育)
		3	21	NHK(総合)
		6	45	山陰放送(BSS)
		8	43	山陰中央テレビジョン放送(TSK)
		1	32	NHK岡山(総合)
		2	45	NHK(教育)
岡山県	金甲山	4	20	西日本放送(RNC)
		5	30	瀬戸内海放送(KSB)
		6	21	山陽放送(RSK)
		7	18	テレビせとうち(TSC)
		8	27	岡山放送(OHK)
		1	24	NHK高松(総合)
		2	13	NHK(教育)
		4	15	西日本放送(RNC)
香川県	前田山	5	17	瀬戸内海放送(KSB)
		6	21	山陽放送(RSK)
		7	18	テレビせとうち(TSC)
		8	27	岡山放送(OHK)
		1	14	NHK(総合)
		2	15	NHK(教育)
		3	18	中国放送(RCC)
		4	19	広島テレビ(HTV)
広島県	絵下山	5	22	広島ホームテレビ(HOME)
		8	23	テレビ新広島(TSS)

都道府県	送信所	リモコン番号	物理チャンネル	放送局名
山口県	大平山	1	16	NHK(総合)
		2	13	NHK(教育)
		3	18	山口放送(KRY)
		4	20	テレビ山口(TYS)
		5	26	山口朝日放送(YAB)
		1	31	四国放送(JRT)
徳島県	眉山	2	40	NHK(教育)
		3	34	NHK(総合)
		1	16	NHK(総合)
愛媛県	行道山	1	13	NHK(教育)
		4	20	南海放送(RNB)
		5	17	愛媛朝日テレビ(EAT)
		6	21	あいテレビ(ITV)
		8	27	テレビ愛媛(EBC)
		1	15	NHK(総合)
高知県	柏尾山 烏帽子山	2	13	NHK(教育)
		4	17	高知放送(RKC)
		6	19	テレビ高知(KUTV)
		8	21	高知さんさんテレビ(KSS)
		1	31	九州朝日放送(KBC)
		2	22	NHK(教育)
福岡県	福岡タワー	3	28	NHK(総合)
		4	30	アール・ケーピー毎日放送(RKB)
		5	32	福岡放送(FBS)
		7	26	ティー・ヴィー・キュー九州放送(TVQ)
		8	34	テレビ西日本
		1	33	NHK(総合)
佐賀県	九千部山	2	25	NHK(教育)
		3	44	サガテレビ(STS)
		1	15	NHK(総合)
長崎県	稲佐山	2	13	NHK(教育)
		3	14	長崎放送(NBC)
		4	18	長崎国際テレビ(NIB)
		5	19	長崎文化放送(NCC)
		8	20	テレビ長崎(KTN)
		1	28	NHK(総合)
熊本県	金峰山	2	24	NHK(教育)
		3	41	熊本放送(RKK)
		4	47	熊本県民テレビ(KKT)
		5	49	熊本朝日放送(KAB)
		8	42	テレビ熊本(TKU)
		1	15	NHK(総合)
大分県	十文字原	2	14	NHK(教育)
		3	22	大分放送(OBS)
		5	32	大分朝日放送(OAB)
		4	34	テレビ大分(TOS)
		1	14	NHK(総合)
		2	13	NHK(教育)
宮崎県	(鰐塚山)	3	16	テレビ宮崎(UMK)
		6	15	宮崎放送(MRT)
		1	40	南日本放送(MBC)
		2	18	NHK(教育)
鹿児島県	紫原	3	34	NHK(総合)
		4	29	鹿児島讀賣テレビ(KYT)
		5	36	鹿児島放送(KKB)
		8	42	鹿児島テレビ放送(KTS)
		1	17	NHK(総合)
		2	13	NHK(教育)
沖縄県	豊見城市	3	14	琉球放送(RBC)
		5	16	琉球朝日放送(QAB)
		8	15	沖縄テレビ放送(OTV)

オートチャンネル設定一覧表

20～22ページの手順でエリア(地域)コードを設定すると、各チャンネルポジションに自動的に受信チャンネルが設定されます。

都道府県	都市名	地域番号	チャンネルポジションと放送局名・受信チャンネル												
			1		2		3		4		5		6		
			放送局名	受信CH	放送局名	受信CH	放送局名	受信CH	放送局名	受信CH	放送局名	受信CH	放送局名	受信CH	
初期設定		—		1		2		3		4		5		6	
北海道	札幌	01	北海道放送	1			NHK総合	3	テレビ北海道	17	札幌テレビ放送	5			
	函館	02	北海道文化放送	27			北海道テレビ放送	35	NHK総合	4	テレビ北海道	21	北海道放送	6	
	旭川	03			NHK教育	2			テレビ北海道	33	北海道文化放送	37	北海道テレビ放送	39	
	帯広	04	北海道文化放送	32			北海道テレビ放送	34	NHK総合	4			北海道放送	6	
	釧路	05			NHK教育	2	北海道テレビ放送	39	北海道文化放送	41					
	苫小牧	06			NHK教育	49			北海道テレビ放送	61	北海道文化放送	53			
	小樽	07			NHK教育	2			北海道テレビ放送	4	北海道文化放送	26			
	北見	08			NHK教育	2			北海道テレビ放送	61	北海道文化放送	59			
	室蘭	09			NHK教育	2			テレビ北海道	29	北海道文化放送	37	北海道テレビ放送	39	
	網走	10	北海道放送	1			NHK総合	3			札幌テレビ放送	5			
青森	青森	14	青森放送	1			NHK総合	3	青森朝日放送	34	NHK教育	5			
	八戸	15			アイビーシー若手放送	2	テレビ若手	37	若手めんこいテレビ	29			若手朝日テレビ	27	
	むつ	16							NHK総合	4			青森朝日放送	56	
	盛岡	17	テレビ若手	35					NHK総合	4			アイビーシー若手放送	6	
	釜石	18			NHK総合	2			若手朝日テレビ	62			若手めんこいテレビ	60	
	二戸	19			アイビーシー若手放送	2				27	NHK総合	5			
	岩手	仙台	20	東北放送	1			NHK総合	3			NHK教育	5		
		石巻	21	東北放送	59			NHK総合	51			NHK教育	49		
		気仙沼	22			NHK総合	2			東北放送	4			仙台放送	6
	宮城	仙台	23			NHK教育	2						秋田朝日放送	31	
秋田		24										秋田朝日放送	59		
大館		25	青森放送	1					NHK総合	4			秋田放送	6	
秋田	大曲・横手	25			NHK教育	43						秋田朝日放送	41		
	山形	26								NHK教育	4		テレビユー山形	36	
	山形	27	山形放送	1			NHK総合	3					NHK教育	6	
山形	米沢	28			さくらぼテレビジョン	60				NHK教育	50		テレビユー山形	56	
	新庄	29			NHK教育	2			さくらぼテレビジョン	28			テレビユー山形	26	
	福島・郡山	30			NHK教育	2			テレビユー福島	31			福島中央テレビ	33	
福島	いわき	31							NHK総合	4			福島中央テレビ	58	
	会津若松	32	NHK総合	1			NHK教育	3	テレビユー福島	47			福島テレビ	6	
	茨城	水戸	33	NHK総合	44			NHK教育	46	日本テレビ放送網	42			東京放送	40
日立		34	NHK総合	52			NHK教育	50	日本テレビ放送網	54			東京放送	56	
栃木	宇都宮	35	NHK総合	51			NHK教育	49	日本テレビ放送網	53	とちぎテレビ	31		東京放送	55
	矢板	36	NHK総合	40			NHK教育	30	日本テレビ放送網	36	とちぎテレビ	33		東京放送	42
群馬	前橋	37	NHK総合	52			NHK教育	50	日本テレビ放送網	54	放送大学	40		東京放送	56
	桐生	38	NHK総合	51			NHK教育	57	日本テレビ放送網	53	放送大学	40		東京放送	55
埼玉	さいたま	39	NHK総合	1			NHK教育	3	日本テレビ放送網	4	放送大学	16		東京放送	6
	熊谷・児玉	40	NHK総合	51			NHK教育	35	日本テレビ放送網	53				東京放送	55
千葉	秩父	41	NHK総合	14			NHK教育	49	日本テレビ放送網	16				東京放送	18
	千葉・船橋	42	NHK総合	4	東京メトロポリタンテレビ	14	NHK教育	3	日本テレビ放送網	4	放送大学	16		東京放送	6
東京	銚子	43	NHK総合	51			NHK教育	49	日本テレビ放送網	53				東京放送	55
	23区	44	NHK総合	1	放送大学	16	NHK教育	3	日本テレビ放送網	4	東京メトロポリタンテレビ	14		東京放送	6
	八王子	45	NHK総合	33			NHK教育	29	日本テレビ放送網	35	東京メトロポリタンテレビ	40		東京放送	37
神奈川	多摩	46	NHK総合	49			NHK教育	47	日本テレビ放送網	51	東京メトロポリタンテレビ	61		東京放送	53
	横浜・川崎	47	NHK総合	1			NHK教育	3	日本テレビ放送網	4	放送大学	16		東京放送	6
	横浜みなと	48	NHK総合	52			NHK教育	50	日本テレビ放送網	54				東京放送	56
新潟	平塚・茅ヶ崎	49	NHK総合	33			NHK教育	29	日本テレビ放送網	35				東京放送	37
	小田原	50	NHK総合	52			NHK教育	50	日本テレビ放送網	54				東京放送	56
	秦野	51	NHK総合	47			NHK教育	49	日本テレビ放送網	51				東京放送	53
新潟	新潟	52					新潟テレビ21	21	テレビ新潟放送網	29	新潟放送	5			
	上越	53	NHK教育	1			NHK総合	3					新潟テレビ21	37	
富山	富山	54	北日本放送	1			NHK総合	3					チューリップテレビ	32	
	高岡	55	北日本放送	50			NHK総合	48					チューリップテレビ	42	
石川	金沢	56							NHK総合	4				北陸放送	6
	七尾	57	テレビ金沢	57			北陸朝日放送	59			NHK教育	5			
福井	福井	58					NHK教育	3							
	敦賀	59													
山梨	甲府	60	NHK総合	1			NHK教育	3				山梨放送	5	テレビ山梨	37
	長野(美ヶ原)	61			NHK総合	2			長野朝日放送	20				テレビ信州	30
長野	長野(徳光寺平)	62			NHK総合	44			長野朝日放送	50				テレビ信州	40
	松本	63			NHK総合	44			長野朝日放送	50				テレビ信州	48
	飯田	64					NHK教育	3	NHK総合	4				信越放送	6
岐阜	岡谷・諏訪	65	長野朝日放送	61					NHK総合	4				信越放送	6
	岐阜	66	東海テレビ放送	1					NHK総合	3			中部日本放送	5	
	長良	67	東海テレビ放送	57					NHK総合	53			中部日本放送	55	
静岡	高山	68			NHK教育	2	中京テレビ放送	26	NHK総合	4			中部日本放送	6	
	各務原	69	東海テレビ放送	1			NHK総合	3					中部日本放送	5	
	中津川	70					中京テレビ放送	26	NHK総合	4				名古屋テレビ放送	6
	静岡	71			NHK教育	2			静岡第一テレビ	31				静岡朝日テレビ	33
静岡	浜松	72			静岡第一テレビ	30			NHK総合	4				静岡放送	6
	三島・沼津	73			NHK教育	51	静岡第一テレビ	61					静岡朝日テレビ	57	
	富士	74	NHK総合	56			NHK教育	54						静岡放送	62
	富土	75			NHK教育	54	静岡第一テレビ	27						静岡朝日テレビ	29
	藤枝	76	NHK総合	42			NHK教育	44						静岡放送	40

チャンネルポジションと放送局名・受信チャンネル

7		8		9		10		11		12	
放送局名	受信CH	放送局名	受信CH	放送局名	受信CH	放送局名	受信CH	放送局名	受信CH	放送局名	受信CH
北海道文化放送	27		8		9	北海道テレビ放送	35		11	NHK教育	12
	7					NHK教育	10			札幌テレビ放送	12
札幌テレビ放送	7			NHK総合	9			北海道放送	11		
						札幌テレビ放送	10			NHK教育	12
札幌テレビ放送	7			NHK総合	9			北海道放送	11		
札幌テレビ放送	57			NHK総合	51			北海道放送	55	テレビ北海道	47
札幌テレビ放送	7			北海道放送	9			NHK総合	11	テレビ北海道	24
札幌テレビ放送	7			NHK総合	9			北海道放送	53		
札幌テレビ放送	7			NHK総合	9			北海道放送	11		
北海道文化放送	27			北海道テレビ放送	35					NHK教育	12
		北海道テレビ放送	24			北海道放送	10			NHK教育	30
		北海道テレビ放送	24			北海道放送	10			NHK教育	12
札幌テレビ放送	7			NHK総合	9			北海道放送	11		
										青森テレビ	38
NHK教育	7			NHK総合	9	青森朝日放送	31	青森放送	11	青森テレビ	33
		青森テレビ	58			青森放送	10			NHK教育	12
		NHK教育	8			岩手めんこいテレビ	33			岩手朝日テレビ	31
		テレビ岩手	58			アイビーシー岩手放送	10			NHK教育	12
		岩手めんこいテレビ	29			テレビ岩手	37			NHK教育	12
東日本放送	32			宮城テレビ放送	34					仙台放送	12
東日本放送	61			宮城テレビ放送	55					仙台放送	57
		東日本放送	43			NHK教育	10			宮城テレビ放送	37
				NHK総合	9			秋田放送	11	秋田テレビ	37
		NHK教育	8							秋田テレビ	57
				NHK総合	45			秋田放送	47	秋田テレビ	51
		NHK総合	8			山形放送	10	さくらんぼテレビジョン	30	山形テレビ	38
		テレビユー山形	22					さくらんぼテレビジョン	24	山形テレビ	39
		NHK総合	52			山形放送	54			山形テレビ	58
				NHK総合	9			山形放送	11	山形テレビ	58
				NHK総合	9	福島放送	35	福島テレビ	11		
テレビユー福島	62	福島テレビ	8			NHK教育	10			福島放送	60
		福島中央テレビ	37			福島放送	41				
		フジテレビジョン	38			テレビ朝日	36			テレビ東京	32
		フジテレビジョン	58			テレビ朝日	60			テレビ東京	62
		フジテレビジョン	57			テレビ朝日	41			テレビ東京	44
		フジテレビジョン	45			テレビ朝日	59			テレビ東京	61
テレビ埼玉	38	フジテレビジョン	58			テレビ朝日	60	群馬テレビ	48	テレビ東京	62
		フジテレビジョン	35			テレビ朝日	59	群馬テレビ	41	テレビ東京	61
テレビ埼玉	38	フジテレビジョン	8			テレビ朝日	10	群馬テレビ	48	テレビ東京	12
テレビ埼玉	30	フジテレビジョン	57			テレビ朝日	59	群馬テレビ	48	テレビ東京	61
テレビ埼玉	47	フジテレビジョン	29			テレビ朝日	38			テレビ東京	44
テレビ神奈川	42	フジテレビジョン	8	千葉テレビ放送	46	テレビ朝日	10			テレビ東京	12
		フジテレビジョン	57	千葉テレビ放送	39	テレビ朝日	59			テレビ東京	61
テレビ神奈川	42	フジテレビジョン	8	千葉テレビ放送	46	テレビ朝日	10	テレビ埼玉	38	テレビ東京	12
		フジテレビジョン	31			テレビ朝日	45			テレビ東京	62
		フジテレビジョン	55			テレビ朝日	57			テレビ東京	59
テレビ神奈川	42	フジテレビジョン	8	千葉テレビ放送	46	テレビ朝日	10			テレビ東京	12
テレビ神奈川	48	フジテレビジョン	58	千葉テレビ放送	46	テレビ朝日	60			テレビ東京	62
テレビ神奈川	31	フジテレビジョン	39			テレビ朝日	41			テレビ東京	43
テレビ神奈川	46	フジテレビジョン	58			テレビ朝日	60			テレビ東京	62
テレビ神奈川	61	フジテレビジョン	55			テレビ朝日	57			テレビ東京	59
		NHK総合	8			新潟総合テレビ	35			NHK教育	12
		テレビ新潟放送網	27			新潟放送	10			新潟総合テレビ	33
						NHK教育	10			富山テレビ放送	34
						NHK教育	46			富山テレビ放送	44
北陸朝日放送	25	NHK教育	8			テレビ金沢	33			石川テレビ放送	37
石川テレビ放送	55			NHK総合	9			北陸放送	11		
				NHK総合	9			福井放送	11	福井テレビジョン放送	39
		福井放送	8			福井テレビジョン放送	38			NHK教育	12
				NHK教育	9	長野放送	38			信越放送	11
				NHK教育	46	長野放送	42			信越放送	48
				NHK教育	46	長野放送	42			信越放送	40
		テレビ信州	42			長野放送	40			長野朝日放送	44
		NHK教育	8			テレビ信州	59			長野放送	47
テレビ愛知	25			NHK教育	9	岐阜放送	37	名古屋テレビ放送	11	中京テレビ放送	35
				NHK教育	49	岐阜放送	61	名古屋テレビ放送	59	中京テレビ放送	47
		東海テレビ放送	8			岐阜放送	38			名古屋テレビ放送	12
				NHK教育	9	岐阜放送	37	名古屋テレビ放送	11	中京テレビ放送	35
		中部日本放送	8			東海テレビ放送	10	岐阜放送	28	NHK教育	12
				NHK総合	9			静岡放送	11	テレビ静岡	35
		NHK教育	8			静岡朝日テレビ	28			テレビ静岡	34
テレビ静岡	59			NHK総合	53			静岡放送	55		
静岡第一テレビ	48					静岡朝日テレビ	50			テレビ静岡	58
テレビ静岡	39			NHK総合	52			静岡放送	41		
静岡第一テレビ	24					静岡朝日テレビ	26			テレビ静岡	38

その他

オートチャンネル設定一覧表 (つづき)

都道府県	都市名	地域番号	チャンネルポジションと放送局名・受信チャンネル												
			1		2		3		4		5		6		
			放送局名	受信CH	放送局名	受信CH	放送局名	受信CH	放送局名	受信CH	放送局名	受信CH	放送局名	受信CH	
愛知	名古屋	77	東海テレビ放送	1			NHK総合	3			中部日本放送	5	三重テレビ放送	33	
	豊橋	78	東海テレビ放送	56			NHK総合	54			中部日本放送	62	三重テレビ放送	33	
	豊田	79	東海テレビ放送	57			NHK総合	53			中部日本放送	55	三重テレビ放送	33	
三重	津	80	東海テレビ放送	1			NHK総合	3			中部日本放送	5	三重テレビ放送	33	
	伊勢	81	東海テレビ放送	57			NHK総合	53			中部日本放送	55	三重テレビ放送	59	
	名張	82	東海テレビ放送	62			NHK総合	52			中部日本放送	60	三重テレビ放送	58	
滋賀	大津	83			NHK総合	28			毎日放送	36			朝日放送	38	
	彦根	84			NHK総合	52			毎日放送	54			朝日放送	58	
	京都	85			NHK総合	32	テレビ大阪	19	毎日放送	4			朝日放送	6	
京都	山科	86			NHK総合	52			毎日放送	54			朝日放送	56	
	福知山	87			NHK総合	50			毎日放送	54			朝日放送	58	
	舞鶴	88			NHK総合	51			毎日放送	53			朝日放送	55	
大阪	大阪	89			NHK総合	2	テレビ大阪	19	毎日放送	4	サンテレビジョン	36	朝日放送	6	
	神戸	90			NHK総合	28			毎日放送	31	テレビ大阪	19	朝日放送	41	
	姫路	91			NHK総合	50			毎日放送	54			朝日放送	58	
兵庫	明石	92			NHK総合	51			毎日放送	53	テレビ大阪	19	朝日放送	57	
	川西	93			NHK総合	29			毎日放送	35			朝日放送	37	
	灘	94			NHK総合	52			毎日放送	54	テレビ大阪	19	朝日放送	56	
	長田	95			NHK総合	44			毎日放送	38			朝日放送	40	
	北淡・垂水	96			NHK総合	51			毎日放送	53			朝日放送	57	
	三木	97			NHK総合	44			毎日放送	34			朝日放送	38	
	奈良	98			NHK総合	2			毎日放送	4	京都放送	34	朝日放送	6	
	生駒	99			NHK総合	2			毎日放送	4			朝日放送	6	
	五條	100			NHK総合	43			毎日放送	33			朝日放送	35	
	和歌山	101			NHK総合	32			毎日放送	42	テレビ和歌山	30	朝日放送	44	
和歌山	海南・田辺	102			NHK総合	50			毎日放送	54	テレビ和歌山	56	朝日放送	58	
	新宮	103			NHK総合	44			毎日放送	36	テレビ和歌山	34	朝日放送	38	
	鳥取	104	日本海テレビジョン放送	1			NHK総合	3	NHK教育	4					
鳥取	米子	105					NHK総合	42			NHK教育	5			
	倉吉	106	日本海テレビジョン放送	1			NHK総合	3	NHK教育	4					
	松江	107	日本海テレビジョン放送	30									NHK総合	6	
島根	浜田	108					NHK総合	2	日本海テレビジョン放送	54			山陰放送	5	
	岡山	109					NHK教育	3					NHK総合	5	
	津山	110			NHK総合	2			テレビせとうち	56			テレビせとうち	23	
岡山	笠岡	111			NHK総合	2			NHK教育	4	テレビせとうち	19	山陽放送	6	
	広島	112	テレビ新広島	31			NHK総合	3							
	福山	113	テレビ新広島	54			NHK教育	3					NHK総合	5	
広島	呉	114	NHK教育	1			広島ホームテレビ	24			広島テレビ放送	5			
	尾道	115	NHK総合	1			広島ホームテレビ	24			テレビ新広島	26			
	山口	116	NHK教育	42									山口朝日放送	52	
山口	下関	117	NHK教育	41									山口朝日放送	21	
	宇部	118	NHK教育	55			TVQ九州放送	23	山口放送	4			山口朝日放送	24	
	岩国	119	NHK教育	1									山口朝日放送	28	
	防府	120	NHK教育	1									山口朝日放送	28	
徳島	徳島	121	四国放送	1			NHK総合	3	毎日放送	4			朝日放送	6	
	高松	122					NHK教育	39			NHK総合	37	テレビせとうち	19	
	丸亀	123					NHK教育	40			NHK総合	44	テレビせとうち	46	
愛媛	松山	124			NHK教育	2							NHK総合	6	
	今治	125			NHK教育	30							NHK総合	32	
	新居浜	126			NHK総合	2			NHK教育	4			南海放送	6	
高知	宇和島	127	NHK教育	1									NHK総合	6	
	高知	128							NHK総合	4			NHK教育	6	
	中村	129	NHK総合	1			高知放送	3					テレビ高知	32	
福岡	福岡	130	九州朝日放送	1			NHK総合	3	アール・ケー・ビー朝日放送	4	TVQ九州放送	19	NHK教育	6	
	北九州	131			九州朝日放送	2		福岡放送	35		TVQ九州放送	23	NHK総合	6	
	久留米	132	九州朝日放送	57			NHK総合	46	アール・ケー・ビー朝日放送	48	TVQ九州放送	14	NHK教育	54	
	大牟田	133	九州朝日放送	58			NHK総合	53	アール・ケー・ビー朝日放送	61	TVQ九州放送	19	NHK教育	50	
	行橋	134			九州朝日放送	57		福岡放送	43		TVQ九州放送	19	NHK総合	49	
佐賀	佐賀	135			NHK教育	40		福岡放送	52	サガテレビ	36	TVQ九州放送	14	九州朝日放送	57
	伊万里	136	NHK教育	44			福岡放送	52	サガテレビ	41	TVQ九州放送	14	九州朝日放送	57	
	長崎	137	NHK教育	1			NHK総合	3					長崎放送	5	
長崎	佐世保	138			NHK教育	2							長崎文化放送	31	
	諫早	139	NHK教育	45			NHK総合	47			長崎放送	49			
	熊本	140			NHK教育	2	熊本朝日放送	16	熊本県民テレビ	22			テレビ熊本	34	
熊本	水俣	141	NHK教育	1			熊本朝日放送	32	NHK総合	4			熊本放送	6	
	大分	142			NHK総合	3					大分放送	5	大分朝日放送	24	
	中津	143			NHK総合	48					大分放送	51	大分朝日放送	17	
宮崎	佐伯	144	NHK教育	1							テレビ大分	49	大分朝日放送	31	
	宮崎	145					テレビ宮崎	35							
	延岡	146			NHK教育	2			NHK総合	4			宮崎放送	6	
鹿児島	鹿児島	147	南日本放送	1			NHK総合	3			NHK教育	5			
	鹿屋	148			NHK教育	2			NHK総合	4			南日本放送	6	
	阿久根	149							鹿児島放送	23			鹿児島テレビ放送	35	
沖縄	那覇	150			NHK総合	2						琉球朝日放送	28		

2006年2月現在のものです。

新たに追加された放送局はマニュアルで設定してください。

チャンネルポジションと放送局名・受信チャンネル											
7		8		9		10		11		12	
放送局名	受信 C H	放送局名	受信 C H	放送局名	受信 C H	放送局名	受信 C H	放送局名	受信 C H	放送局名	受信 C H
テレビ愛知	25			NHK教育	9	岐阜テレビ	37	名古屋テレビ放送	11	中京テレビ放送	35
テレビ愛知	52			NHK教育	50	岐阜テレビ	37	名古屋テレビ放送	60	中京テレビ放送	58
テレビ愛知	49			NHK教育	51	岐阜テレビ	37	名古屋テレビ放送	61	中京テレビ放送	59
テレビ愛知	25			NHK教育	9	岐阜テレビ	37	名古屋テレビ放送	11	中京テレビ放送	35
テレビ愛知	25			NHK教育	49	岐阜テレビ	37	名古屋テレビ放送	61	中京テレビ放送	47
テレビ愛知	25			NHK教育	50	岐阜テレビ	37	名古屋テレビ放送	56	中京テレビ放送	54
京都放送	34	関西テレビ放送	40	びわ湖放送	30	読売テレビ放送	42			NHK教育	46
		関西テレビ放送	60	びわ湖放送	56	読売テレビ放送	62			NHK教育	50
京都放送	34	関西テレビ放送	8			読売テレビ放送	10			NHK教育	12
京都放送	62	関西テレビ放送	58			読売テレビ放送	60			NHK教育	50
京都放送	56	関西テレビ放送	60			読売テレビ放送	62			NHK教育	52
京都放送	57	関西テレビ放送	59			読売テレビ放送	61			NHK教育	49
京都放送	34	関西テレビ放送	8			読売テレビ放送	10			NHK教育	12
		関西テレビ放送	43	サンテレビジョン	36	読売テレビ放送	47			NHK教育	45
		関西テレビ放送	60	サンテレビジョン	56	読売テレビ放送	62			NHK教育	52
		関西テレビ放送	59	サンテレビジョン	55	読売テレビ放送	61			NHK教育	49
		関西テレビ放送	39	サンテレビジョン	33	読売テレビ放送	41			NHK教育	31
		関西テレビ放送	58	サンテレビジョン	62	読売テレビ放送	60			NHK教育	50
		関西テレビ放送	42	サンテレビジョン	34	読売テレビ放送	48			NHK教育	46
		関西テレビ放送	59	サンテレビジョン	55	読売テレビ放送	61			NHK教育	49
		関西テレビ放送	40	サンテレビジョン	36	読売テレビ放送	42			NHK教育	46
		関西テレビ放送	8			読売テレビ放送	10	奈良テレビ放送	55	NHK教育	12
		関西テレビ放送	8			読売テレビ放送	10	奈良テレビ放送	26	NHK教育	22
		関西テレビ放送	37			読売テレビ放送	39	奈良テレビ放送	41	NHK教育	45
		関西テレビ放送	46			読売テレビ放送	48			NHK教育	25
		関西テレビ放送	60			読売テレビ放送	62			NHK教育	52
		関西テレビ放送	40			読売テレビ放送	42			NHK教育	46
						山陰放送	22			山陰中央テレビジョン放送	24
		日本海テレビジョン放送	8			山陰放送	10			山陰中央テレビジョン放送	34
		山陰中央テレビジョン放送	58			山陰放送	56				
		山陰中央テレビジョン放送	34			山陰放送	10			NHK教育	12
		山陰中央テレビジョン放送	58	NHK教育	9						
瀬戸内海放送	25			西日本放送	9			山陽放送	11	岡山放送	35
山陽放送	7			西日本放送	58			岡山放送	60	NHK教育	12
				西日本放送	17	瀬戸内海放送	21	岡山放送	60		
NHK教育	7			広島ホームテレビ	35					広島テレビ放送	12
中国放送	7			広島ホームテレビ	57			広島テレビ放送	11		
テレビ新広島	26			中国放送	9			NHK総合	11		
NHK教育	7					中国放送	10			広島テレビ放送	12
テレビ山口	49			NHK総合	44			山口放送	61		
テレビ山口	33			NHK総合	39	テレビ西日本	10			福岡放送	35
テレビ山口	44			NHK総合	58	テレビ西日本	10	山口放送	61		
テレビ山口	22			NHK総合	9			山口放送	11		
テレビ山口	62			NHK総合	9			山口放送	11		
		関西テレビ放送	8			読売テレビ放送	10			NHK教育	38
瀬戸内海放送	33			西日本放送	41			山陽放送	29	岡山放送	31
瀬戸内海放送	42			西日本放送	50			山陽放送	48	岡山放送	52
		あいテレビ	29	愛媛朝日テレビ	25	南海放送	10	広島ホームテレビ	35	愛媛放送	37
		あいテレビ	27	愛媛朝日テレビ	17	南海放送	34			愛媛放送	36
愛媛朝日テレビ	14	あいテレビ	27							愛媛放送	36
		あいテレビ	25	愛媛朝日テレビ	16	南海放送	10			愛媛放送	27
		高知放送	8			テレビ高知	38			高知さんさんテレビ	40
		高知さんさんテレビ	14					NHK教育	11		
				テレビ西日本	9					福岡放送	37
		アール・ケー・ビー毎日放送	8			テレビ西日本	10			NHK教育	12
				テレビ西日本	60					福岡放送	52
				テレビ西日本	55					福岡放送	43
		アール・ケー・ビー毎日放送	60			テレビ西日本	54			NHK教育	46
		アール・ケー・ビー毎日放送	48	NHK総合	38	テレビ西日本	60	熊本放送	11		
		アール・ケー・ビー毎日放送	48	NHK総合	51	テレビ西日本	60	熊本放送	11		
テレビ長崎	37			長崎文化放送	27			長崎国際テレビ	25		
テレビ長崎	35	NHK総合	8			長崎放送	10	長崎国際テレビ	17		
テレビ長崎	42			長崎文化放送	24			長崎国際テレビ	20		
				NHK総合	9			熊本放送	11		
		熊本県民テレビ	36			テレビ熊本	38				
テレビ大分	36									NHK教育	12
テレビ大分	37									NHK教育	45
NHK総合	7			大分放送	9						
		NHK総合	8			宮崎放送	10			NHK教育	12
		テレビ宮崎	39								
鹿児島放送	32			鹿児島テレビ放送	38			鹿児島読売テレビ	30		
		鹿児島放送	31			鹿児島テレビ放送	33			鹿児島読売テレビ	25
		NHK総合	8			南日本放送	10	鹿児島読売テレビ	17	NHK教育	12
		沖縄テレビ放送	8			琉球放送	10			NHK教育	12

その他

エラー表示一覧表

代表的なエラーについて説明します。

エラー表示	エラーコード	発生要因	チェック項目
放送チャンネルでないため視聴できません	E200	<ul style="list-style-type: none"> 通信など通常の放送形態でないチャンネルを選局した。 ホテルなどで特定の視聴者向けのサービスとして放送しているチャンネルを選局した。 	<ul style="list-style-type: none"> 通常の放送チャンネルを選局してください。
信号レベルが低下しています	E201	<ul style="list-style-type: none"> 受信レベルが低下している。 	<ul style="list-style-type: none"> 受信レベルが一時的に低下している場合は、受信レベルが回復するまでしばらくお待ち下さい。 常時表示が出る場合は受信レベルが低いことが考えられ、12、16ページを再度ご確認頂き、アンテナ設置業者等にご相談ください。
信号を受信できません	E202	<ul style="list-style-type: none"> 適合したアンテナでない。 雨や雷、雪などの気象条件によって一時的に受信できない。 アンテナ線がはずれたり、切れたりしている。 アンテナの設定値が合っていない。 アンテナの方向ずれや故障。 	<ul style="list-style-type: none"> 放送に適合したデジタル放送用アンテナであることをご確認ください。 アンテナの接続や設定が合っているかご確認ください。 アンテナ線をご確認ください ※選局しているチャンネルでの放送が休止中の場合も表示することがあります。
現在放送されていません	E203	<ul style="list-style-type: none"> 選局したチャンネルでの放送が休止中。 放送が終了している。 	<ul style="list-style-type: none"> 番組表などで放送時間をご確認ください。 放送中のチャンネルを選局してください。 ※雨や雷、雪などの気象条件によって一時的に受信できない場合も表示することがあります。
このチャンネルはありません	E204	<ul style="list-style-type: none"> 番組表で、表示するチャンネルがまったくないため。 	<ul style="list-style-type: none"> 表示できるチャンネルを選んでください。
このチャンネルは受信できません	E210	<ul style="list-style-type: none"> 部分受信サービスを選局したため。 	<ul style="list-style-type: none"> 本機は対応していないので受信できません。
B-CAS カードを正しくセットしてください	0800	<ul style="list-style-type: none"> B-CAS カードが挿入されていない、または正しく挿入されていない。 	<ul style="list-style-type: none"> B-CAS カードを抜き差ししてみてください。 B-CAS カードが正しく挿入されているかご確認ください。
B-CAS カードに不具合があります。カスタマーセンターにお問い合わせください	A1FF	<ul style="list-style-type: none"> 使用できないB-CAS カードを挿入している。 	<ul style="list-style-type: none"> 同梱のB-CAS カードを挿入してください。
ご利用できないB-CAS カードです。カスタマーセンターにお問い合わせください	A102	<ul style="list-style-type: none"> 使用できないB-CAS カードを挿入している。 	<ul style="list-style-type: none"> 同梱のB-CAS カードを挿入してください。

エラー表示	エラーコード	発生要因	チェック項目
このICカードには必要な情報 がありません。ご覧のチャ ンネルのカスタマーセンターへ ご連絡ください	A103	・ このICカードは無効です。	・ 同梱のB-CASカードを挿入し てください。
このチャンネルはご覧いただ けません。ご覧のチャンネル のカスタマーセンターへご連 絡ください	8901 8501 8301	・ 契約されていないチャンネル を選局しています。	・ ご覧のチャンネルのカスタ マーセンターへ連絡して契約 してください。
契約期間が切れています。ご 覧のチャンネルのカスタマー センターへご連絡ください	8902 8502 8302	・ 契約期限が過ぎているチャ ンネルを選局しています。	・ ご覧のチャンネルのカスタ マーセンターへ連絡して再契 約してください。
このチャンネルは視聴条件に より、ご覧いただけません。 ご覧のチャンネルのカスタ マーセンターへご連絡くださ い	8903 8503 8303	・ 選んだチャンネル（番組）の 視聴地域が限定されているた め、視聴できない。	・ 詳しくはご覧のチャンネルの カスタマーセンターにご連絡 ください。
ICカードの交換が必要です。 ご覧のチャンネルのカスタ マーセンターへご連絡くださ い	6400 6581	・ B-CASカードが故障してい る、または交換の必要がある。	・ カードを抜き差ししてみたく ださい。 ・ それでも正常にならない場合 は、カードに記載されている B-CASカスタマーセンターに お問い合わせください。
このICカードは使用できませ ん。ご覧のチャンネルのカス タマーセンターへご連絡くだ さい	A104 A105 A106 A107	・ B-CASカードが登録されてい ない。	・ B-CASカードの登録をしにく ださい。カードの説明紙に記 載されているB-CASカスタ マーセンターにお問い合わせ ください。

故障かな？と思ったら

使用方法を間違えると、次のような症状が起こり、故障と思われることがあります。
修理を依頼される前に、下の表でチェックしてください。

症状	主な原因	チェック項目	参照ページ
電源が入らない。	① 電源プラグが抜けている。	① コンセントにしっかり差し込んでください。	11
電源が入っているのに操作ができない。	① 各種安全装置が働いている。	① 電源コードを一度コンセントから抜き、あらためてコンセントに差し込み、電源を入れてください。	11
音声は出るが画像がない。	① 「コントラスト」「ブライトネス」の調整が悪い。 ② データーを読み込んでいる。	① 「コントラスト」「ブライトネス」の調整をしてください。	35
		② データーの読み込みが終わるまでしばらくお待ちください。	14
画像が映らない。	① 異なる外部入力モードになっている。	① 入力切換ボタンを押してお望みのモードにしてください。	47
画像の色や色合いが悪い。	① 「色」「色合い」の調整がずれている。	① 「色」「色合い」の調整をしてください。	35
画面にしま模様ができる。	① 他のテレビや、ラジオ・ビデオパソコン・テレビゲーム・オーディオ機器などから妨害を受けている。	① 妨害を受けているものから離してください。	-
画像がなめらかに動かない。	① 受信した信号がビデオ素材で製作されている。	① シネモードを「ビデオ」に変更してください。	31
画像は出るが、音声がでない。	① 音量が最小になっている。 ② リモコンのミュートボタンを押している。 ③ 音声ケーブルが接続されていない。	① 音量+ボタンを押してください。	26
		② リモコンのミュートボタンを押して、ミュート状態を解除してください。	27
		③ ケーブルをしっかり接続してください。	47~49
スピーカーにつないだが音が出ない。	① 外部機器もしくはアナログ放送の信号である。	① 本機からは地上デジタル放送の信号しか出力いたしません。外部機器の音声を外部スピーカーなどで出力したい場合には、外部機器から直接スピーカー側に接続していただく必要があります。	49
デジタル放送だけが映らない。	① B-CASカードが正しく挿入されていない。 ② UHFアンテナが設置されていない。 ③ ご使用の地区では放送が開始されていない。	① B-CASカードを正しく挿入してください。	13
		② UHFアンテナが立っているか確認してください。	12
		③ D-PAにお問い合わせください。	6
地上デジタル放送の放送局のマークが表示されない。	① 放送局のマークを表示するまでには時間がかかることがあります。	① 地上デジタル放送をしばらく視聴すると、マークが表示されます。	-
地上デジタルなのに画質が悪い。	① 地上デジタル放送では番組内容によりSD放送（一般画質放送）とHD放送（ハイビジョン放送）があり、SD放送の場合はHD放送と比べ画質が落ちます。	① 放送の内容によるもので故障ではありません。	6
リモコンで操作できない。	① 電池の+が逆になっている。 ② 電池が消耗している。 ③ リモコンが本体の受光部に向いていない。	① +を正しく入れてください。	11
		② 2本とも新しいものと交換してください。	11
		③ リモコンを正しく向けてお使いください。	11

- 本機はマイコンを使用した機器です。外部からの雑音や妨害ノイズが入った場合などに誤動作を起こすことがあります。本機が正常に操作できなくなった場合は、一度電源を切り、電源コードをコンセントから抜いて、あらためてコンセントに差し込み、電源を入れて操作してください。
- 液晶パネルは非常に精密度の高い技術でつくられており、99.99%以上の有効画素がありますが、0.01%以下の画素欠けや常時点灯するものがありますが故障ではありません。
- 室温や湿度の変化により、キャビネットがわずかに伸縮することで“ビシッ”と音がする場合がありますが、故障ではありません。
- 地上デジタル放送は、地上アナログ放送に比べて数秒遅れて放送されますが、故障ではありません。

アフターサービスについて

修理を依頼される前に60ページの「故障かな?と思ったら」をもう一度お読みください。

ORION 製品についてのアフターサービスは、お買い上げの販売店または、サービスセンター(裏表紙に記載)にご相談ください。

■保証書 (別に添付してあります。)

保証書は、必ず「お買い上げ日・販売店名」等の記入を確かめて、販売店からお受け取りください。内容をよくお読みの後、大切に保存してください。製造番号は品質管理上重要なものです。保証書と製品本体後面の製造番号をお確かめください。

■保証期間はご購入日から1年間です。

■修理サービスについて

この取扱説明書の「故障かな?と思ったら」に従って調べていただき、直らないときには、必ず電源プラグを抜いてから、後の処理をしてください。

- 保証期間中は保証書の規定に従ってお買い上げの販売店、またはドウシシャサービスセンターが修理をさせていただきます。
- 保証期間が過ぎているときは、お買い上げの販売店へご依頼ください。修理すれば使用できる製品については、ご希望により有料で修理させていただきます。

修理を依頼されるときにご連絡いただきたい内容

- ご住所・ご氏名・電話番号
- 製品名・品番・お買い上げ日・お買い上げの販売店名
- 故障または異常の内容(できるだけ詳しく)

■補修用性能部品の最低保有期間

本機の補修用性能部品(機能維持のために必要な部品)の最低保有期間は製造打ち切り後8年間です。

■アフターサービス等について、おわかりにならないとき

アフターサービスのお問い合わせは、お買い上げの販売店、またはドウシシャサービスセンター(裏表紙に記載)窓口へお問い合わせください。

	家電品 愛情点検明るい暮らし
長年ご使用のテレビの点検を!	
こんな症状はありませんか	<ul style="list-style-type: none">・電源が入りにくい・映像や音が出ない・煙が出たり、異常な臭いや音がする・水や異物が入った・音は出るが映像がでない・その他の異常や故障がある
上記のような症状のときは、使用を中止し、故障や事故の防止のため必ずお買い上げの販売店に点検(有償)をご相談ください。	

仕様

テレビ部	受信機型サイズ	15V型
	電源	AC100V (50/60Hz)
	消費電力	50W (AC100V)
	待機時消費電力	0.5W (電源ボタン「切」時、クイック起動オフ時)
	区分名	BP
	年間消費電力量	69kWh/年 (クイック起動オフ時)
	外形寸法	38.2(高さ) × 39.4(幅) × 19.0(奥行)cm
	質量	約 5.0kg
	映像入力端子	1.0Vp-p 75 Ω (RCAピンジャック) × 2
	S-映像入力端子	(Y)1.0Vp-p (C)0.268Vp-p, 75 Ω (S 端子)
	D4 映像入力端子	(Y)1.0Vp-p (CB/CR)0.7Vp-p, 75 Ω
	音声入力端子	-8dBm 50k Ω (RCAピンジャック) × 2
	デジタル音声出力端子	0.5Vp-p 75 Ω (ピンジャック)
	許容動作温度	(動作時) 5℃～ 40℃ (保存時) -20℃～ 60℃
	許容相対湿度	80%以下
	液晶画面	画素数：水平1024 × 垂直768 ピクセル
	受信チャンネル	地上アナログ：VHF1 ～ 12/UHF13 ～ 62/CATV C13 ～ C38 地上デジタル：UHF13 ～ 62
	音声実用最大出力	1.0W + 1.0W
	スピーカー	3.8 × 6.9 cm, 8Ω × 2 (楕円)
ヘッドホンジャック	3.5Φmmジャック	
アンテナ入力	U/V混合 F型コネクター75 Ω	
リモコン	電源	DC3V (単3乾電池×2)
	質量	約96g
	リモコン操作距離	約5m (ただし直進)
付属品	リモコン×1、単3乾電池×2、B-CAS (ビーキャスト)カード×1	

ディスプレイの型は画面寸法を表すものではなく、有効画面の外径対角寸法を基準とした大きさの目安です。

年間消費電力とは： 省エネルギー法に基づいて、型サイズや受信機の種類の算定式により、一般家庭での平均視聴時間を基準に算出した、一年間に使用する電力量です。

写真や図は、説明をわかりやすくするために誇張・省略・合成をしています。

実物とは多少異なりますのでご了承ください。

外観および仕様は、改良のため予告なく変更することがありますので、ご了承ください。

本機をご使用できるのは日本国内のみで、外国では使用できません。

This unit can not be used in foreign country as designed for Japan.

※アナログ放送からデジタル放送への移行について※

デジタル放送への移行スケジュール

地上デジタルテレビ放送は、関東、中京、近畿の三大広域圏の一部で2003年12月から開始され、その他の都道府県の県庁所在地は2006年末までに放送が開始されます。該当地域における受信可能エリアは、当初、限定されていますが、順次拡大される予定です。この放送のデジタル化に伴い、地上アナログテレビ放送は2011年7月までに、BSアナログテレビ放送は2011年までに終了することが、国の法令によって定められています。



J-Moss グリーンマークとは

特定の化学物質の含有率が基準値以下であることを示すマークです。
含有する化学物質については、下記のウェブサイトをご覧ください。
<http://www.orion-electric.co.jp/jp/products/index.html>



発売元 株式会社ドウシシャ

株式会社ドウシシャ 福井 AV サービス
〒915-0801 福井県越前市家久町41-1
☎ (0778)24-2779
FAX (0778)24-2799



J31L0401A SH 07/12